

平成31年2月

平成31年度当初予算債務負担行為



建設局

債 務 負 担 行 為

番号	事 項	期 間	限 度 額	債 務 負 担 の 対 象 事 業	債 務 負 担 の 理 由
1	建設事務所等整備工事	平成32年度	百万円 907	庁舎整備工事（債務負担行為内訳掲載） 工事監理委託 施工箇所 第六建設事務所 完了予定 平成33年2月26日	工期が両年度にわたるため
2	建設事務所等整備工事設計委託	平成32年度 ） 平成33年度	48	工事設計委託 施工箇所 西部公園緑地事務所ほか1箇所 完了予定 平成34年2月28日	工期が3年度にわたるため
3	建設事務所等整備に伴う仮庁舎賃貸借	平成32年度 ） 平成33年度	54	仮庁舎賃貸借（債務負担行為内訳掲載） 施工箇所 新宿区中井二丁目地内 完了予定 平成33年7月30日	賃貸借契約期間が 3年度にわたるため
4	道路整備工事	平成32年度	1,360	道路整備工事（債務負担行為内訳掲載） 施工箇所 都道19号線ほか13路線 完了予定 平成33年2月26日	工期が両年度にわたるため
5	道路整備工事設計委託	平成32年度	351	工事設計委託 施工箇所 都道19号線ほか15路線 完了予定 平成33年2月26日	工期が両年度にわたるため
6	道路整備に伴う測量委託	平成32年度	28	測量委託 施工箇所 都道45号線ほか1路線 完了予定 平成33年2月26日	工期が両年度にわたるため

番号	事 項	期 間	限度額	債 務 負 担 の 対 象 事 業	債 務 負 担 の 理 由
7	道路整備に伴う環境調査委託	平成32年度	百万円 132	環境調査委託 施工箇所 都道238号線ほか4路線 完了予定 平成33年2月26日	工期が両年度にわたるため
8	道路整備に伴う物件調査委託	平成32年度	20	物件調査委託	工期が両年度にわたるため (ゼ ロ 都 債)
9	道路整備に伴う地質調査委託	平成32年度	91	地質調査委託 施工箇所 都道18号線ほか5路線 完了予定 平成33年2月26日	工期が両年度にわたるため
10	環状第2号線(築地) 整備工事(その12)	平成32年度) 平成33年度	4,000	トンネル本体築造工事 延長470m(図面掲載) 施工箇所 中央区築地五丁目地内 完了予定 平成33年5月31日	工期が3年度にわたるため
11	環状第2号線(虎ノ門・築地) 整備工事	平成32年度) 平成34年度	1,299	トンネル換気設備工事 一式(図面掲載) 施工箇所 港区虎ノ門一丁目地内～ 中央区築地五丁目地内 完了予定 平成34年10月31日	工期が4年度にわたるため
12	街路整備工事	平成32年度) 平成33年度	8,081	街路整備工事(債務負担行為内訳掲載) 施工箇所 町田3・3・36号線ほか39路線 完了予定 平成34年2月25日	工期が3年度にわたるため

番号	事 項	期 間	限度額	債 務 負 担 の 対 象 事 業	債 務 負 担 の 理 由
13	街路整備工事設計委託	平成32年度	百万円 1,278	工事設計委託 施工箇所 環状第4号線ほか45路線 完了予定 平成32年11月27日	工期が両年度にわたるため
14	街路整備に伴う測量委託	平成32年度	333	測量委託 施工箇所 補助第133号線ほか20路線 完了予定 平成33年2月26日	工期が両年度にわたるため
15	街路整備に伴う環境調査委託	平成32年度	267	環境調査委託 施工箇所 環状第3号線ほか13路線 完了予定 平成33年2月26日	工期が両年度にわたるため
16	街路整備に伴う物件調査委託	平成32年度	105	物件調査委託	工期が両年度にわたるため (ゼ ロ 都 債)
17	街路整備に伴う地質調査委託	平成32年度	35	地質調査委託 施工箇所 東村山3・4・15の1号線 ほか1路線 完了予定 平成33年2月26日	工期が両年度にわたるため
18	関戸橋整備工事(その6)	平成32年度	1,080	既設橋撤去及び下部工事(図面掲載) 施工箇所 府中市住吉町二丁目地内～ 多摩市関戸二丁目地内 完了予定 平成32年6月30日	工期が両年度にわたるため

番号	事 項	期 間	限度額	債 務 負 担 の 対 象 事 業	債 務 負 担 の 理 由
19	橋梁整備工事	平成32年度 ） 平成33年度	百万円 1,148	橋梁整備工事（債務負担行為内訳掲載） 施工箇所 豊住橋ほか8橋 完了予定 平成34年2月28日	工期が3年度にわたるため
20	橋梁長寿命化工事	平成32年度 ） 平成33年度	4,461	橋梁長寿命化工事（債務負担行為内訳掲載） 施工箇所 平井大橋ほか24橋 完了予定 平成34年2月28日	工期が3年度にわたるため
21	橋梁整備工事設計委託	平成32年度	722	工事設計委託 施工箇所 日野橋ほか17橋 完了予定 平成32年11月30日	工期が両年度にわたるため
22	橋梁整備に伴う環境調査委託	平成32年度	40	環境調査委託 施工箇所 羽村大橋ほか1橋 完了予定 平成32年5月29日	工期が両年度にわたるため
23	橋梁整備に伴う定期点検委託	平成32年度	243	定期点検委託 施工箇所 青葉歩道橋ほか469橋 完了予定 平成33年2月28日	工期が両年度にわたるため
24	駐車場改修工事	平成32年度 ） 平成33年度	822	設備改修工事（債務負担行為内訳掲載） 工事監理委託 施工箇所 八重洲駐車場 完了予定 平成34年2月28日	工期が3年度にわたるため

番号	事 項	期 間	限度額	債 務 負 担 の 対 象 事 業	債 務 負 担 の 理 由
25	道路維持工事	平成32年度	百万円 2,600	道路・道路附属物維持管理工事	工期が両年度にわたるため (ゼロ都債)
26	橋梁維持工事(その1)	平成32年度	600	橋梁維持工事	工期が両年度にわたるため (ゼロ都債)
27	橋梁維持工事(その2)	平成32年度	1,080	橋梁維持工事	工期が両年度にわたるため
28	路面補修工事	平成32年度	4,000	工事面積 235,628㎡	工期が両年度にわたるため (ゼロ都債)
29	道路補修工事	平成32年度	3,418	道路補修工事(債務負担行為内訳掲載) 施工箇所 都道8号線(西早稲田)ほか42箇所 完了予定 平成33年2月19日	工期が両年度にわたるため
30	道路補修工事設計委託	平成32年度	20	工事設計委託 施工箇所 都道8号線(豊玉北)ほか7箇所 完了予定 平成33年1月29日	工期が両年度にわたるため

番号	事 項	期 間	限度額	債 務 負 担 の 対 象 事 業	債 務 負 担 の 理 由
31	道路補修に伴う測量委託	平成32年度	百万円 11	測量委託 施工箇所 都道316号線（港南）ほか2箇所 完了予定 平成32年11月30日	工期が両年度にわたるため
32	交通安全施設工事（その1）	平成32年度	1,000	交通安全施設工事	工期が両年度にわたるため （ ゼ ロ 都 債 ）
33	交通安全施設工事（その2）	平成32年度	1,737	交通安全施設工事（債務負担行為内訳掲載） 施工箇所 都道14号線（大沢）ほか24箇所 完了予定 平成33年2月26日	工期が両年度にわたるため
34	電線共同溝設置工事	平成32年度	1,783	電線共同溝設置工事（債務負担行為内訳掲載） 施工箇所 都道306号線（西尾久）ほか21箇所 完了予定 平成33年2月26日	工期が両年度にわたるため
35	交通安全施設工事設計委託	平成32年度	252	工事設計委託 施工箇所 都道441号線（春日町）ほか20箇所 完了予定 平成33年1月29日	工期が両年度にわたるため
36	道路災害防除工事（その1）	平成32年度	380	道路災害防除工事	工期が両年度にわたるため （ ゼ ロ 都 債 ）

番号	事 項	期 間	限度額	債 務 負 担 の 対 象 事 業	債 務 負 担 の 理 由
37	道路災害防除工事（その2）	平成32年度	百万円 803	道路災害防除工事（債務負担行為内訳掲載） 施工箇所 国道411号（89斜面）ほか13箇所 完了予定 平成32年6月30日	工期が両年度にわたるため
38	道路災害防除工事設計委託	平成32年度	17	工事設計委託 施工箇所 都道206号線（川野）ほか1箇所 完了予定 平成32年6月30日	工期が両年度にわたるため
39	河川防災工事	平成32年度	1,412	河川防災工事（債務負担行為内訳掲載） 施工箇所 目黒川荏原調節池ほか4調節池 1分水路、7河川、3海岸 完了予定 平成33年2月26日	工期が両年度にわたるため
40	河川防災工事設計委託	平成32年度	14	工事設計委託 施工箇所 谷地川ほか1河川 完了予定 平成32年5月29日	工期が両年度にわたるため
41	河川環境整備工事	平成32年度	318	河川環境整備工事（債務負担行為内訳掲載） 施工箇所 大栗川ほか1河川 完了予定 平成32年6月29日	工期が両年度にわたるため
42	妙正寺川整備工事に伴う 搬入路設置工事	平成32年度 ） 平成33年度	961	護岸工事 延長568m、橋梁下部工事 2基 （図面掲載） 施工箇所 中野区野方三丁目地内～ 野方二丁目地内 完了予定 平成34年2月28日	工期が3年度にわたるため

番号	事 項	期 間	限度額	債 務 負 担 の 対 象 事 業	債 務 負 担 の 理 由
43	境川木曾東調節池工事	平成32年度 ） 平成37年度	百万円 8,460	仮設工事、調節池本体工事、越流堤工事 (図面掲載) 施工箇所 町田市木曾東二丁目地内 完了予定 平成37年10月31日	工期が7年度にわたるため
44	中小河川整備工事	平成32年度 ） 平成33年度	4,518	中小河川整備工事(債務負担行為内訳掲載) 施工箇所 善福寺川ほか12河川、3調節池 完了予定 平成34年2月28日	工期が3年度にわたるため
45	中小河川整備工事設計委託	平成32年度	204	工事設計委託 施工箇所 環状七号線地下広域調節池 ほか6河川 完了予定 平成33年2月26日	工期が両年度にわたるため
46	中小河川整備に伴う家屋調査委託	平成32年度	21	家屋調査委託 施工箇所 石神井川 完了予定 平成32年9月30日	工期が両年度にわたるため
47	高潮防御施設整備工事	平成32年度 ） 平成33年度	3,830	高潮防御施設整備工事 (債務負担行為内訳掲載) 施工箇所 毛長川ほか7河川 完了予定 平成34年2月28日	工期が3年度にわたるため
48	中川護岸耐震補強工事(その46)	平成32年度 ） 平成33年度	1,576	根固工事 延長290m(図面掲載) 施工箇所 葛飾区立石八丁目地内 完了予定 平成34年2月28日	工期が3年度にわたるため

番号	事 項	期 間	限度額	債 務 負 担 の 対 象 事 業	債 務 負 担 の 理 由
49	中川護岸耐震補強工事（その47）	平成32年度	百万円 1,627	根固工事 延長300m（図面掲載） 施工箇所 葛飾区立石八丁目地内 完了予定 平成33年2月26日	工期が両年度にわたるため
50	綾瀬川護岸耐震補強工事（その30）	平成32年度 ） 平成33年度	1,540	根固及び耐震補強工事 延長260m（図面掲載） 施工箇所 足立区六町四丁目地内～ 南花畑一丁目地内 完了予定 平成34年2月28日	工期が3年度にわたるため
51	中川護岸耐震補強工事（その204）	平成32年度	1,372	耐震補強工事 延長200m（図面掲載） 施工箇所 葛飾区青戸一丁目地内～ 青戸三丁目地内 完了予定 平成33年2月26日	工期が両年度にわたるため
52	綾瀬川護岸耐震補強工事（その256）	平成32年度 ） 平成33年度	1,817	根固及び耐震補強工事 延長450m（図面掲載） 施工箇所 足立区西綾瀬一丁目地内～ 西綾瀬四丁目地内 完了予定 平成34年2月28日	工期が3年度にわたるため
53	大横川護岸耐震補強工事（その5）	平成32年度 ） 平成33年度	909	耐震補強工事 延長1,132m（図面掲載） 施工箇所 江東区越中島一丁目地内～ 富岡一丁目地内 完了予定 平成34年2月28日	工期が3年度にわたるため
54	日本橋水門耐震補強工事（その2）	平成32年度 ） 平成33年度	965	耐震補強工事 1水門（図面掲載） 施工箇所 中央区日本橋茅場町一丁目地内 完了予定 平成34年2月28日	工期が3年度にわたるため

番号	事 項	期 間	限度額	債 務 負 担 の 対 象 事 業	債 務 負 担 の 理 由
55	高潮防御施設耐震・耐水対策工事	平成32年度 ） 平成33年度	百万円 9,940	耐震・耐水対策工事、工事監理委託 (債務負担行為内訳掲載) 施工箇所 綾瀬川ほか9河川、7施設 完了予定 平成34年2月28日	工期が3年度にわたるため
56	高潮防御施設整備工事設計委託	平成32年度	14	工事設計委託 施工箇所 大横川 完了予定 平成33年2月26日	工期が両年度にわたるため
57	砂防海岸整備工事	平成32年度	2,040	砂防海岸整備工事(債務負担行為内訳掲載) 施工箇所 高尾急傾斜地 ほか6地区、10箇所、1海岸 完了予定 平成33年2月26日	工期が両年度にわたるため
58	砂防海岸整備工事設計委託	平成32年度	34	工事設計委託 施工箇所 沢立沢ほか1箇所 完了予定 平成32年9月30日	工期が両年度にわたるため
59	砂防海岸整備に伴う測量委託	平成32年度	38	測量委託 施工箇所 芦川ほか1箇所 完了予定 平成32年9月30日	工期が両年度にわたるため
60	公園整備工事	平成32年度	3,719	公園整備工事、工事監理委託 (債務負担行為内訳掲載) 施工箇所 舎人公園ほか20公園 完了予定 平成33年2月26日	工期が両年度にわたるため

番号	事 項	期 間	限度額	債 務 負 担 の 対 象 事 業	債 務 負 担 の 理 由
61	公園施設設置委託	平成32年度	百万円 316	施設設置委託 施工箇所 上野恩賜公園ほか2公園 完了予定 平成32年10月31日	工期が両年度にわたるため
62	ジャイアントパンダ保護に係る 共同研究事業	平成32年度	55	中国におけるジャイアントパンダ保護事業 に対する支援	研 究 期 間 が 両年度にわたるため
63	霊園葬儀所整備工事（その1）	平成32年度	100	霊園葬儀所整備工事（債務負担行為内訳掲載） 施工箇所 八王子霊園 完了予定 平成32年12月25日	工期が両年度にわたるため （ ゼ ロ 都 債 ）
64	霊園葬儀所整備工事（その2）	平成32年度	109	霊園葬儀所整備工事（債務負担行為内訳掲載） 施工箇所 小平霊園ほか2霊園 完了予定 平成32年10月30日	工期が両年度にわたるため
65	霊園葬儀所整備工事設計委託	平成32年度	53	工事設計委託 施工箇所 青山葬儀所 完了予定 平成32年7月31日	工期が両年度にわたるため
建設局 一般会計 合計 65 件 【 債 務 負 担 行 為 I 】			90,568		

債務負擔行為内訳

番号	件名	債務負担の対象事業	施工箇所
1	建設事務所等整備工事		
(1)	第六建設事務所改修工事	改修工事 工事監理委託	足立区千住東二丁目地内
3	建設事務所等整備に伴う仮庁舎賃貸借		
(1)	第三建設事務所新宿工区仮庁舎賃貸借	仮庁舎賃貸借	新宿区中井二丁目地内
4	道路整備工事		
(1)	国道411号(駒木)整備工事	道路改修工事 延長140m	青梅市長淵七丁目地内～駒木町一丁目地内
(2)	国道411号(駒木2期)整備工事	道路改修工事 延長60m	青梅市駒木町一丁目地内～駒木町三丁目地内
(3)	都道165号線(草花)整備工事	電線共同溝設置工事 延長200m	あきる野市草花地内
(4)	都道18号線(本町田2期)整備工事	擁壁設置工事 延長120m	町田市本町田地内
(5)	都道156号線他1路線 (尾根幹1工区)整備工事	道路改修工事に伴う準備工事 延長3,000m	多摩市南野三丁目地内～永山七丁目地内
(6)	都道18号線(尾根幹2工区)整備工事	道路改修工事に伴う準備工事 延長2,500m	多摩市永山七丁目地内～諏訪六丁目地内
(7)	都道5号線(箱根ヶ崎立体)整備工事	搬入路整備工事 切回し道路設置工事	瑞穂町箱根ヶ崎地内

番号	件名	債務負担の対象事業	施工箇所
(8)	都道165号線(伊奈)整備工事	道路改修工事 延長200m	あきる野市伊奈地内
(9)	都道250号線(高瀬)整備工事	道路改修工事 延長200m	あきる野市草花地内
(10)	都道19号線(坂浜)整備工事	道路改修及び電線共同溝設置工事 延長500m	稲城市坂浜地内
(11)	都道19号線(坂浜平尾)整備工事	道路改修及び電線共同溝設置工事 延長240m	稲城市坂浜地内
(12)	都道155号線(図師3期)整備工事	河川付替え及び橋梁架替え工事	町田市下小山田町地内
(13)	都道47号線(東浅川)整備工事	道路改修及び電線共同溝設置工事 延長150m	八王子市東浅川町地内～狭間町地内
(14)	都道173号線(南平)整備工事(その2)	道路改修工事 延長160m	日野市南平四丁目地内～南平一丁目地内
(15)	都道33号線(荷田子)整備工事	道路改修工事 延長80m	あきる野市乙津地内
(16)	都道202号線(大丹波)整備工事	道路改修工事 延長120m	奥多摩町大丹波地内
(17)	都道208号線(泉津3期)整備工事	道路改修工事 延長160m	大島町泉津地内
(18)	都道212号線(伊ヶ谷阿古2期)整備工事	擁壁設置工事 延長120m	三宅村伊ヶ谷地内
12	街路整備工事		

番号	件名	債務負担の対象事業	施工箇所
(1)	放射第2号線(西五反田)整備工事(その2)	擁壁設置工事 延長80m	品川区西五反田六丁目地内
(2)	放射第5号線(高井戸)整備工事(その5)	街路築造工事 延長975m 街路築造及び樹木撤去工事 延長100m	杉並区上高井戸三丁目地内～ 久我山二丁目地内
(3)	放射第7号線(大泉)整備工事(その5)	街路築造及び電線共同溝設置工事 延長80m	練馬区西大泉二丁目地内～西大泉五丁目地内
(4)	放射第8号線(湯島天神下)整備工事	街路築造及び排水管設置工事 延長100m	文京区湯島三丁目地内
(5)	放射第9号線整備工事(その2)	共同換気口移設工事 一式	豊島区巢鴨四丁目地内
(6)	放射第35号線整備工事(その8)	街路築造及び電線共同溝設置工事 延長540m 道路排水設備設置工事 一式 トンネル照明設置工事 延長545m 等	練馬区早宮二丁目地内～北町五丁目地内
(7)	環状第2号線(虎ノ門)整備工事(その7)	トンネル仕上げ工事 延長540m	港区東新橋一丁目地内
(8)	環状第2号線(築地)整備工事(その11)	トンネル仕上げ工事 延長600m	中央区築地五丁目地内
(9)	環状第3号線(曙橋)整備工事(その2)	舗装及び地山対策工事 延長250m 支障物撤去工事 延長160m	新宿区荒木町地内
(10)	環状第3号線(薬王寺)整備工事(その4)	街路築造工事 延長400m	新宿区市谷薬王寺町地内～市谷柳町地内
(11)	環状第3号線(弁天町)整備工事(その4)	街路築造及び補償代行工事 延長390m	新宿区原町一丁目地内～榎町地内
(12)	環状第3号線支線2号白鷺橋整備工事(その8)	けた製作及び架設工事 延長27m	江東区枝川二丁目地内～枝川一丁目地内

番号	件名	債務負担の対象事業	施工箇所
(13)	環状第4号線(河田町)整備工事(その2)	街路築造工事 延長330m	新宿区余丁町地内～河田町地内
(14)	環状第4号線(目白台)整備工事(その2)	立杭設置工事 1箇所	文京区目白台二丁目地内
(15)	大井北部陸橋補修工事(その3)	床版補修及び舗装工事 延長340m	品川区八潮一丁目地内
(16)	補助第26号線(豊町)整備工事(その7)	建屋建築工事 一式 電気及び排水設備工事 一式 街路築造工事 延長280m	品川区二葉一丁目地内～豊町二丁目地内
(17)	補助第26号線(東北沢)整備工事(その2)	街路築造及び電線共同溝設置工事 延長550m	目黒区駒場四丁目地内～渋谷区大山町地内
(18)	補助第26号線(千早)整備工事	街路築造工事 延長220m	豊島区千早四丁目地内～要町三丁目地内
(19)	青梅3・4・4号線整備工事(その3)	街路築造及び電線共同溝設置工事 延長170m	青梅市天ヶ瀬町地内
(20)	福生3・4・4号線(殿ヶ谷)整備工事	街路築造、電線共同溝設置及び 排水管設置工事 延長120m	瑞穂町殿ヶ谷地内～武蔵地内
(21)	町田3・3・36号線(旭町)整備工事(その5)	橋梁上部製作架設工事 延長132m 街路築造及び電線共同溝設置工事 延長500m	町田市本町田地内～旭町二丁目地内
(22)	府中3・2・2の2号線整備工事(その3)	街路築造工事 延長300m 電線共同溝設置工事 延長200m	府中市西原町二丁目地内～国立市谷保地内
(23)	三鷹3・2・2号線(牟礼)整備工事	街路築造工事 延長500m	三鷹市牟礼一丁目地内
(24)	国分寺3・2・8号線整備工事(その6)	街路築造工事 延長300m 電線共同溝設置及び 排水管設置工事 延長380m	国分寺市日吉町四丁目地内～ 東戸倉二丁目地内

番号	件名	債務負担の対象事業	施工箇所
(25)	東村山3・3・8号線(本町)整備工事	電線共同溝設置工事 延長320m	東村山市本町一丁目地内～ 久米川町四丁目地内
(26)	東村山3・4・15の2号線整備工事(その3)	電線共同溝設置工事 延長920m	清瀬市上清戸二丁目地内～中里四丁目地内
(27)	補助第4号線(乃木坂)整備工事	排水管設置工事 延長220m 電線共同溝設置工事 延長420m	港区六本木七丁目地内～赤坂八丁目地内
(28)	補助第27号線(富士見橋)整備工事(その2)	護岸整備及び暫定道路設置工事 延長220m	大田区大森西四丁目地内～大森西二丁目地内
(29)	補助第28号線(大井)整備工事	土壌汚染改良工事 延長10m	品川区大井四丁目地内
(30)	補助第29号線(戸越)整備工事(その2)	土壌汚染改良工事 延長10m	品川区戸越一丁目地内
(31)	補助第29号線(豊町)整備工事(その2)	土壌汚染改良工事 延長10m	品川区二葉四丁目地内
(32)	補助第52号線(若林)整備工事	暫定歩道設置工事 延長120m	世田谷区若林五丁目地内
(33)	補助第54号線(上祖師谷)整備工事(その4)	橋梁下部工事 一式 街路築造及び電線共同溝設置工事 延長450m	世田谷区祖師谷六丁目地内～ 上祖師谷四丁目地内
(34)	補助第73号線(赤羽西)整備工事(その3)	歩道植栽工事 延長600m	北区赤羽西一丁目地内～東十条六丁目地内
(35)	補助第74号線(山手立体)整備工事(その4)	街路築造工事 延長650m	新宿区高田馬場四丁目地内～ 大久保三丁目地内
(36)	補助第128号線整備工事(その6)	街路築造工事 延長280m	世田谷区桜一丁目地内

番号	件名	債務負担の対象事業	施工箇所
(37)	補助第136号線(扇(本木)) 整備工事(その2)	街路築造工事 延長330m	足立区扇一丁目地内～関原一丁目地内
(38)	補助第136号線(梅田その2) 整備工事(その2)	道路舗装工事 延長420m	足立区梅田四丁目地内～梅田三丁目地内
(39)	補助第136号線(関原) 整備工事(その2)	道路舗装工事 延長490m	足立区関原一丁目地内～梅田四丁目地内
(40)	補助第136号線(足立)整備工事	電線共同溝設置工事 延長240m 排水管設置工事 延長155m	足立区足立一丁目地内～足立三丁目地内
(41)	補助第138号線(興野)整備工事	街路築造工事 延長115m	足立区興野一丁目地内～本木二丁目地内
(42)	補助第143号線(東小岩) 整備工事	街路築造及び電線共同溝設置工事 延長50m	江戸川区南小岩八丁目地内
(43)	補助第144号線(平井)整備工事	電線共同溝設置及び 車道切回し工事 延長170m	江戸川区平井二丁目地内
(44)	補助第227号線(大和町) 整備工事	排水管設置工事 延長100m	中野区大和町一丁目地内
(45)	補助第230号線(大泉町) 整備工事(その3)	橋梁下部工事 一式 街路築造及び電線共同溝設置工事 延長240m	練馬区大泉町一丁目地内～大泉町二丁目地内
(46)	補助第277号線(東水元) 整備工事(その2)	街路築造及び電線共同溝設置工事 延長140m	葛飾区東水元一丁目地内～東水元二丁目地内
(47)	福生3・3・30号線 整備工事(その2)	街路築造及び電線共同溝設置工事 延長310m	福生市福生地内
(48)	八王子3・4・28号線(石川) 整備工事	躯体築造工事 延長70m	八王子市石川町地内

番号	件名	債務負担の対象事業	施工箇所
(49)	三鷹3・4・12号線(北野)整備工事	電線共同溝設置及び 排水管設置工事 延長130m	三鷹市北野三丁目地内
(50)	調布3・4・11号線(佐須町) 整備工事(その2)	街路築造及び排水管設置工事 延長300m	調布市深大寺元町一丁目地内～ 調布ヶ丘四丁目地内
(51)	西東京3・4・9号線 整備工事(その2)	街路築造工事 延長300m 電線共同溝設置工事 延長280m	西東京市西原町四丁目地内～緑町一丁目地内
19	橋梁整備工事		
(1)	若潮橋整備工事(その9)	取付道路工事	品川区東品川五丁目地内～八潮一丁目地内
(2)	小原橋整備工事(その4)	橋梁下部工事	江東区亀戸八丁目地内～ 墨田区立花三丁目地内
(3)	本宿橋(仮称)整備工事(その6)	補償代行工事	檜原村本宿地内
(4)	坂浜橋(仮称)整備工事(その4)	取付道路工事	稲城市坂浜地内
(5)	豊住橋補修工事	改築工事 延長38m	江東区東陽六丁目地内～千石二丁目地内
(6)	第三護国寺前歩道橋補修工事	橋脚補修工事 3基	豊島区雑司が谷一丁目地内～ 文京区目白台三丁目地内
(7)	川原宿橋補修工事	けた補修工事 延長32m	八王子市下恩方町地内
(8)	深沢橋補修工事	けた補修工事 延長40m	八王子市下恩方町地内

番号	件名	債務負担の対象事業	施工箇所
(9)	三村橋補修工事	けた補修工事 延長18m	八王子市大楽寺町地内～横川町地内
20	橋梁長寿命化工事		
(1)	聖橋長寿命化工事	照明装置復旧工事 延長73m	千代田区神田駿河台四丁目地内～ 文京区湯島一丁目地内
(2)	浜崎橋長寿命化工事	床版取替工事 延長57m	港区海岸一丁目地内～海岸二丁目地内
(3)	天王洲大橋（上り）長寿命化工事	床版補修工事 延長111m	港区港南四丁目地内～ 品川区東品川二丁目地内
(4)	天王洲大橋（下り）長寿命化工事	床版補修工事 延長111m	港区港南四丁目地内～ 品川区東品川二丁目地内
(5)	蒲田陸橋長寿命化工事	基礎補強工事 8基	大田区蒲田本町一丁目地内～ 新蒲田一丁目地内
(6)	大井陸橋長寿命化工事	基礎補強工事 3基	品川区東大井五丁目地内～大井四丁目地内
(7)	桜台陸橋長寿命化工事	基礎補強工事 2基	練馬区豊玉上一丁目地内～桜台一丁目地内
(8)	総武陸橋長寿命化工事	支承取替工事 68基	江戸川区上一色三丁目地内～ 上一色二丁目地内
(9)	平井大橋長寿命化工事	歩道拡幅工事 延長119m	江戸川区平井六丁目地内～ 葛飾区西新小岩二丁目地内
(10)	汐浜橋（内回り）長寿命化工事	床版補修工事 延長51m	江東区木場六丁目地内～塩浜二丁目地内

番号	件名	債務負担の対象事業	施工箇所
(11)	汐浜橋（外回り）長寿命化工事	床版補修工事 延長51m	江東区木場六丁目地内～塩浜二丁目地内
(12)	福島橋長寿命化工事	橋面改良工事 延長17m	江東区永代一丁目地内～永代二丁目地内
(13)	新小原橋長寿命化工事	橋面改良工事 延長204m	江東区亀戸八丁目地内～ 墨田区立花三丁目地内
(14)	江北橋長寿命化工事	塗替塗装工事 延長551m	足立区宮城一丁目地内～扇二丁目地内
(15)	五兵衛新橋長寿命化工事	橋脚補強工事 8基	足立区西綾瀬四丁目地内～綾瀬四丁目地内
(16)	堀切橋長寿命化工事	橋面改良工事 延長874m	足立区柳原一丁目地内～ 葛飾区堀切二丁目地内
(17)	扇大橋長寿命化工事	橋面改良工事 延長643m	足立区小台一丁目地内～扇一丁目地内
(18)	江北陸橋長寿命化工事	基礎補強工事 4基	足立区江北六丁目地内～ 西新井本町二丁目地内
(19)	氷川大橋長寿命化工事	アーチ部補修工事 延長84m	奥多摩町氷川地内
(20)	睦橋長寿命化工事	けた補強工事 延長415m	福生市南田園一丁目地内～ あきる野市小川地内
(21)	桧村橋長寿命化工事	けた補強工事 延長98m	奥多摩町境地内
(22)	中福生陸橋長寿命化工事	橋脚補強工事 6基	福生市北田園一丁目地内～北田園二丁目地内

番号	件名	債務負担の対象事業	施工箇所
	(23) 香蘭橋長寿命化工事	支承取替工事 4基	奥多摩町川野地内
	(24) 豊田陸橋長寿命化工事	断面修復工事 延長215m	日野市豊田三丁目地内～旭が丘一丁目地内
	(25) 南浅川橋長寿命化工事	断面修復工事 延長53m	八王子市東浅川町地内～長房町地内
24	駐車場改修工事		
	(1) 八重洲駐車場設備改修工事	設備改修工事 工事監理委託	東京都八重洲駐車場
29	道路補修工事		
	(1) 都道316号線(港南)路面補修工事	路面補修工事 面積 11,400㎡	港区港南二丁目地内
	(2) 都道405号線(八重洲)路面補修工事	路面補修工事 面積 12,000㎡	中央区八重洲一丁目地内～八重洲二丁目地内
	(3) 都道405号線(赤坂)路面補修工事	路面補修工事 面積 13,000㎡	港区赤坂一丁目地内～赤坂二丁目地内
	(4) 都道412号線(霞が関)路面補修工事	路面補修工事 面積 6,000㎡	千代田区霞が関二丁目地内～ 港区赤坂二丁目地内
	(5) 都道317号線(下目黒)路面補修工事	路面補修工事 面積 23,400㎡	目黒区下目黒三丁目地内～目黒二丁目地内
	(6) 都道317号線(青葉台)路面補修工事	路面補修工事 面積 22,100㎡	目黒区青葉台四丁目地内～ 渋谷区松濤二丁目地内

番号	件名	債務負担の対象事業	施工箇所
(7)	都道414号線(千駄ヶ谷)路面補修工事	路面補修工事 面積 2,700㎡	渋谷区千駄ヶ谷一丁目地内
(8)	都道418号線(千駄ヶ谷)路面補修工事	路面補修工事 面積 7,500㎡	渋谷区千駄ヶ谷一丁目地内
(9)	都道418号線(千駄ヶ谷)路面補修工事	路面補修工事 面積 16,875㎡	渋谷区千駄ヶ谷二丁目地内～千駄ヶ谷一丁目地内
(10)	都道8号線(西早稲田)路面補修工事	路面補修工事 面積 34,200㎡	新宿区西早稲田一丁目地内
(11)	都道25号線(高田馬場)路面補修工事	路面補修工事 面積 23,625㎡	新宿区高田馬場三丁目地内
(12)	都道25号線(西早稲田)路面補修工事	路面補修工事 面積 9,800㎡	新宿区西早稲田一丁目地内～西早稲田二丁目地内
(13)	都道4号線(関町南)路面補修工事	路面補修工事 面積 30,000㎡	練馬区関町南三丁目地内～関町北三丁目地内
(14)	都道311号線(高松)路面補修工事	路面補修工事 面積 19,000㎡	練馬区高松二丁目地内～春日町五丁目地内
(15)	都道10号線(永代)路面補修工事	路面補修工事 面積 19,250㎡	江東区永代二丁目地内～門前仲町一丁目地内
(16)	都道54号線(東金町)路面補修工事	路面補修工事 面積 9,375㎡	葛飾区東金町八丁目地内
(17)	都道60号線(西小岩)路面補修工事	路面補修工事 面積 18,750㎡	江戸川区西小岩四丁目地内～西小岩三丁目地内
(18)	都道318号線(東葛西)路面補修工事	路面補修工事 面積 26,000㎡	江戸川区東葛西七丁目地内～中葛西八丁目地内

番号	件名	債務負担の対象事業	施工箇所
(19)	都道319号線(向島)路面補修工事	路面補修工事 面積 10,375㎡	墨田区向島一丁目地内
(20)	国道411号(原)路面補修工事	路面補修工事 面積 4,375㎡	奥多摩町原地内
(21)	都道29号線(川崎)路面補修工事	路面補修工事 面積 2,850㎡	羽村市川崎四丁目地内～羽東三丁目地内
(22)	都道44号線(小曾木)路面補修工事	路面補修工事 面積 6,000㎡	青梅市小曾木一丁目地内～小曾木五丁目地内
(23)	都道165号線(瀬戸岡)路面補修工事	路面補修工事 面積 6,525㎡	あきる野市瀬戸岡地内
(24)	都道181号線(新町)路面補修工事	路面補修工事 面積 4,000㎡	青梅市新町二丁目地内～新町三丁目地内
(25)	都道184号線(大久野)路面補修工事	路面補修工事 面積 3,150㎡	日の出町大久野地内
(26)	都道206号線(川野)路面補修工事	路面補修工事 面積 11,250㎡	奥多摩町川野地内
(27)	都道18号線(小野路町)路面補修工事	路面補修工事 面積 8,400㎡	町田市小野路町地内～大蔵町地内
(28)	都道46号線(東浅川町)路面補修工事	路面補修工事 面積 15,200㎡	八王子市東浅川町地内～元八王子三丁目地内
(29)	都道59号線(石川町)路面補修工事	路面補修工事 面積 14,400㎡	八王子市石川町地内
(30)	都道4号線(南町)路面補修工事	路面補修工事 面積 4,400㎡	西東京市南町一丁目地内～田無町一丁目地内

番号	件名	債務負担の対象事業	施工箇所
(31)	都道7号線(柳沢)路面補修工事	路面補修工事 面積 3,900㎡	西東京市柳沢二丁目地内～東伏見五丁目地内
(32)	都道11号線(東和泉)路面補修工事	路面補修工事 面積 5,600㎡	狛江市東和泉一丁目地内～ 和泉本町一丁目地内
(33)	都道15号線(前原町)路面補修工事	路面補修工事 面積 3,600㎡	小金井市前原町三丁目地内
(34)	都道5号線(奈良橋)路面補修工事	路面補修工事 面積 2,500㎡	東大和市奈良橋四丁目地内～ 奈良橋三丁目地内
(35)	都道129号線(柳窪)路面補修工事	路面補修工事 面積 7,500㎡	東久留米市柳窪四丁目地内～柳窪二丁目地内
(36)	都道145号線(泉町)路面補修工事	路面補修工事 面積 5,600㎡	国分寺市泉町二丁目地内～泉町一丁目地内
(37)	練馬春日町トンネル照明改修工事	トンネル照明改修工事 一式	練馬区春日町三丁目地内
(38)	大麦代トンネル照明改修工事	トンネル照明改修工事 一式	奥多摩町原地内
(39)	桃ヶ沢トンネル照明改修工事	トンネル照明改修工事 一式	奥多摩町境地内
(40)	白丸トンネル照明改修工事	トンネル照明改修工事 一式	奥多摩町白丸地内
(41)	小作立体冠水警報設備設置工事	冠水警報設備設置工事 一式	羽村市小作台一丁目地内
(42)	板橋相生陸橋換気設備改修工事	換気設備改修工事 一式	板橋区若木三丁目地内～相生町地内

番号	件名	債務負担の対象事業	施工箇所
(43)	白鬚東地下自転車道補修工事	トンネル補修工事 一式	墨田区堤通二丁目地内
33	交通安全施設工事 (その2)		
(1)	都道25号線(馬場下町)歩道整備工事	歩道整備工事 延長200m	新宿区馬場下町地内
(2)	都道441号線(春日町)歩道整備工事	歩道整備工事 延長150m	練馬区春日町五丁目地内～高松四丁目地内
(3)	都道45号線(梅郷)歩道整備工事	歩道整備工事 延長220m	青梅市梅郷五丁目地内
(4)	都道45号線(御岳)歩道整備工事	歩道整備工事 延長60m	青梅市御岳二丁目地内
(5)	都道224号線(大沢)歩道整備工事	歩道整備工事 延長100m	神津島村大沢地内
(6)	都道212号線(坪田)歩道整備工事	歩道整備工事 延長100m	三宅村坪田地内
(7)	都道7号線(二宮)歩道整備工事	歩道整備工事 延長400m	あきる野市二宮地内
(8)	都道3号線(本町田)歩道整備工事	歩道整備工事 延長100m	町田市本町田地内
(9)	都道227号線(大沼町)歩道整備工事	歩道整備工事 延長200m	小平市大沼町二丁目地内～大沼町七丁目地内
(10)	都道447号線(浮間) 歩道段差改良工事	歩道段差改良工事 延長300m	北区浮間一丁目地内

番号	件名	債務負担の対象事業	施工箇所
(11)	国道14号(八蔵橋)交差点改良工事	交差点改良工事 延長200m	江戸川区松島一丁目地内～中央一丁目地内
(12)	都道185号線(日の出団地前)交差点改良工事	交差点改良工事 延長270m	日の出町平井地内
(13)	都道7号線(武蔵野中央)交差点改良工事	交差点改良工事 延長390m	武蔵野市緑町一丁目地内～中町三丁目地内
(14)	都道113号線(四軒寺)交差点改良工事	交差点改良工事 延長200m	武蔵野市吉祥寺東町一丁目地内～吉祥寺北町一丁目地内
(15)	都道121号線(下布田)交差点改良工事	交差点改良工事 延長220m	調布市八雲台一丁目地内～布田二丁目地内
(16)	都道162号線(三ツ木)交差点改良工事	交差点改良工事 延長220m	武蔵村山市三ツ藤二丁目地内～三ツ木一丁目地内
(17)	都道305号線(神宮前)中央帯設置工事	中央帯設置工事 延長100m	渋谷区神宮前六丁目地内
(18)	都道316号線(港南)自転車走行空間整備工事	自転車走行空間整備工事 延長800m	港区港南二丁目地内
(19)	都道316号線(海岸)自転車走行空間整備工事	自転車走行空間整備工事 延長1,100m	港区港南三丁目地内～港南四丁目地内
(20)	都道311号線(羽田)自転車走行空間整備工事	自転車走行空間整備工事 延長2,520m	大田区羽田一丁目地内～萩中二丁目地内
(21)	都道10号線(門前仲町)自転車走行空間整備工事	自転車走行空間整備工事 延長620m	江東区門前仲町二丁目地内～南砂二丁目地内
(22)	都道10号線(永代)自転車走行空間整備工事	自転車走行空間整備工事 延長800m	江東区永代一丁目地内～門前仲町一丁目地内

番号	件名	債務負担の対象事業	施工箇所
(23)	都道14号線(大沢) 自転車走行空間整備工事	自転車走行空間整備工事 延長750m	三鷹市大沢六丁目地内～ 調布市野水一丁目地内
(24)	都道407号線道路景観整備工事	道路景観整備工事 延長300m	千代田区丸の内二丁目地内～ 丸の内一丁目地内
(25)	都道412号線道路景観整備工事	道路景観整備工事 延長1,190m	港区六本木三丁目地内～六本木四丁目地内
34	電線共同溝設置工事		
(1)	都道316号線(海岸) 電線共同溝設置工事	歩道復旧工事 延長1,100m	港区海岸三丁目地内～港南四丁目地内
(2)	都道316号線(港南) 電線共同溝設置工事	電線共同溝設置工事 延長900m	港区港南一丁目地内～港南二丁目地内
(3)	都道317号線(東品川) 電線共同溝設置工事	歩道復旧工事 延長340m	品川区東品川二丁目地内
(4)	都道317号線(下目黒) 電線共同溝設置工事	電線共同溝設置工事 延長500m	目黒区下目黒三丁目地内～目黒二丁目地内
(5)	都道317号線(松見坂) 電線共同溝設置工事	電線共同溝設置工事 延長620m	目黒区青葉台四丁目地内～ 渋谷区松濤二丁目地内
(6)	都道318号線(南馬込) 電線共同溝設置工事	電線共同溝設置工事 延長330m	大田区南馬込三丁目地内～山王四丁目地内
(7)	都道413号線(大山町) 電線共同溝設置工事	電線共同溝設置工事 延長200m	渋谷区大山町地内
(8)	都道8号線(中落合) 電線共同溝設置工事	歩道復旧工事 延長530m	新宿区下落合一丁目地内～ 中落合二丁目地内

番号	件名	債務負担の対象事業	施工箇所
(9)	都道471号線(東金町) 電線共同溝設置工事	試掘工事 延長450m	葛飾区東金町五丁目地内～東金町七丁目地内
(10)	都道306号線(西尾久) 電線共同溝設置工事(その1)	電線共同溝設置工事 延長770m	荒川区西尾久三丁目地内～荒川六丁目地内
(11)	都道306号線(西尾久) 電線共同溝設置工事(その2)	電線共同溝設置工事 延長770m	荒川区西尾久三丁目地内～荒川六丁目地内
(12)	都道437号線(目白台) 電線共同溝設置工事	電線共同溝設置工事 延長230m	文京区目白台二丁目地内～目白台三丁目地内
(13)	都道455号線(上十条) 電線共同溝設置工事	電線共同溝設置工事 延長300m	北区上十条三丁目地内～上十条四丁目地内
(14)	国道411号(長淵) 電線共同溝設置工事	歩道復旧工事 延長300m	青梅市長淵四丁目地内～長淵七丁目地内
(15)	国道411号(友田) 電線共同溝設置工事	電線共同溝設置工事 延長310m	青梅市友田五丁目地内～長淵一丁目地内
(16)	都道18号線(永山) 電線共同溝設置工事	電線共同溝設置工事 延長690m	多摩市貝取地内～乞田地内
(17)	都道19号線(坂浜) 電線共同溝設置工事	電線共同溝設置工事 延長80m	稲城市坂浜地内～若葉台二丁目地内
(18)	都道158号線(堀之内) 電線共同溝設置工事	電線共同溝設置工事 延長470m	八王子市堀之内三丁目地内
(19)	都道7号線(中町) 電線共同溝設置工事	電線共同溝設置工事 延長250m	武蔵野市中町三丁目地内～緑町一丁目地内
(20)	都道113号線(四軒寺) 電線共同溝設置工事	電線共同溝設置工事 延長70m	武蔵野市吉祥寺東町一丁目地内

番号	件名	債務負担の対象事業	施工箇所
(21)	都道121号線(下布田) 電線共同溝設置工事	電線共同溝設置工事 延長1,100m	調布市八雲台一丁目地内～布田二丁目地内
(22)	都道162号線(三ツ木) 電線共同溝設置工事	電線共同溝設置工事 延長300m	武蔵村山市三ツ木一丁目地内～ 三ツ藤二丁目地内
(23)	都道227号線(大沼町) 電線共同溝設置工事	電線共同溝設置工事 延長200m	小平市美園町二丁目地内～大沼町三丁目地内
37	道路災害防除工事(その2)		
(1)	国道139号(9下斜面) 道路災害防除工事	グラウンドアンカー工事 延長50m	奥多摩町川野地内
(2)	国道139号(20斜面) 道路災害防除工事	落石防護網、モルタル吹付及び ロックボルト工事 延長200m	奥多摩町川野地内
(3)	国道411号(89斜面) 道路災害防除工事	落石防護柵工事 延長50m	奥多摩町境地内
(4)	都道33号線(124斜面) 道路災害防除工事	法枠ロックボルト工事 延長50m	檜原村南郷地内
(5)	都道33号線(125斜面) 道路災害防除工事	法枠ロックボルト工事 延長50m	檜原村南郷地内
(6)	都道33号線(125下斜面) 道路災害防除工事	グラウンドアンカー工事 延長50m	檜原村南郷地内
(7)	都道201号線(18斜面) 道路災害防除工事	法枠ロックボルト工事 延長100m	あきる野市養沢地内
(8)	都道205号線(73斜面) 道路災害防除工事	法枠ロックボルト工事 延長50m	檜原村樋里地内

番号	件名	債務負担の対象事業	施工箇所
(9)	都道205号線(74斜面) 道路災害防除工事	法枠ロックボルト工事 延長50m	檜原村樋里地内
(10)	都道206号線(34斜面) 道路災害防除工事	落石防護柵工事 延長45m	奥多摩町川野地内
(11)	都道206号線(92斜面) 道路災害防除工事	法枠工事 延長40m	奥多摩町原地内
(12)	都道206号線(93斜面) 道路災害防除工事	法枠工事 延長80m	奥多摩町原地内
(13)	都道206号線(94下斜面) 道路災害防除工事	法枠ロックボルト工事 延長55m	奥多摩町原地内
(14)	都道61号線(14斜面) 道路災害防除工事	法枠工事 延長90m	八王子市上川町地内
39	河川防災工事		
(1)	神田川・環状七号線地下調節池補修工事	コンクリート構造物補修工事 一式	杉並区和泉四丁目地内～ 中野区野方五丁目地内
(2)	案内川防災工事	護岸工事 延長200m	八王子市高尾町地内
(3)	飛鳥山分水路防災工事	コンクリート構造物補修工事 延長240m	北区王子一丁目地内～滝野川二丁目地内
(4)	目黒川船入場調節池防災工事	設備更新工事 一式	目黒区中目黒一丁目地内
(5)	目黒川荏原調節池防災工事	設備更新工事 一式	品川区西五反田三丁目地内

番号	件名	債務負担の対象事業	施工箇所
(6)	妙正寺川落合調節池防災工事	設備更新工事 一式	新宿区中井一丁目地内
(7)	黒目川黒目橋調節池防災工事	設備更新工事 一式	東久留米市大門町二丁目地内
(8)	隅田川防災工事	被覆コンクリート補修工事 延長900m	中央区日本橋箱崎町地内～ 東日本橋二丁目地内
(9)	谷地川防災工事	河床整正工事 延長600m	八王子市宇津木町地内～左入町地内
(10)	川口川防災工事	河床整正工事 延長800m	八王子市川口町地内
(11)	湯殿川防災工事	河床整正工事 延長1,600m	八王子市小比企町地内～館町地内
(12)	山田川防災工事	護岸工事 延長40m	八王子市緑町地内
(13)	仙川防災工事	護岸工事 延長1,690m	小金井市貫井北町三丁目地内～ 武蔵野市境二丁目地内
(14)	河川監察船建造工事	河川監察船 一式	葛飾区東四つ木一丁目地内
(15)	間々下浦海岸防災工事	護岸根固工事 延長40m	新島村字瀬戸山地内
(16)	前浜海岸防災工事	消波ブロック設置工事 延長30m	利島村地内
(17)	御蔵海岸斜面防災工事	法面工事 一式	御蔵島村地内

番号	件名	債務負担の対象事業	施工箇所
41	河川環境整備工事		
(1)	乞田川緑化工事（その8）	護岸緑化工事 延長260m	多摩市乞田地内
(2)	大栗川緑化工事（その11）	護岸緑化工事 延長160m	多摩市和田地内
(3)	大栗川緑化工事（その4）	護岸緑化工事 延長100m	八王子市大塚地内
44	中小河川整備工事		
(1)	神田川整備工事（その155）	護岸工事 延長120m	中野区本町五丁目地内～弥生町二丁目地内
(2)	環状七号線地下広域調節池工事に伴う 神田川取水施設改造工事	撤去工事 一式 耐震補強工事 一式	杉並区和泉四丁目地内
(3)	善福寺川整備工事（その107）	護岸工事 延長316m 橋梁下部工事 2基	杉並区大宮二丁目地内～成田西一丁目地内
(4)	善福寺川整備工事に伴う 管理用通路等整備工事	管理用通路工事 延長800m 橋梁上部仕上げ工事 2基	杉並区大宮二丁目地内
(5)	和田堀公園調節池工事に伴う 機械設備工事	循環ポンプ及び排水ポンプ 製作据付工事 一式 スクリーン等製作据付工事 一式	杉並区大宮一丁目地内～松ノ木一丁目地内
(6)	和田堀公園調節池工事に伴う 電気設備工事	公園施設電気設備工事 一式 調節池電気設備工事 一式	杉並区大宮一丁目地内～松ノ木一丁目地内
(7)	石神井川整備工事（その164）	護岸工事 延長66m 橋梁下部工事 2基	練馬区石神井台四丁目地内～ 上石神井三丁目地内

番号	件名	債務負担の対象事業	施工箇所
(8)	石神井川整備工事に伴う 曙橋撤去工事及び補償代行工事	補償代行工事 一式 橋梁撤去工事 一式	練馬区石神井台四丁目地内～ 上石神井四丁目地内
(9)	石神井川整備工事に伴う 管理用通路整備工事（その2）	管理用通路工事 延長560m	練馬区石神井台一丁目地内～ 上石神井三丁目地内
(10)	白子川整備工事（その136）	護岸工事 延長100m	練馬区大泉学園町二丁目地内～ 東大泉四丁目地内
(11)	柳瀬川整備工事（その23）	旧川整備工事 一式 橋梁工事 一式	清瀬市中里四丁目地内～ 中里二丁目地内
(12)	空堀川整備工事（その76）	護岸工事 延長268m	武蔵村山市神明四丁目地内
(13)	空堀川整備工事（その80）	護岸工事 延長200m 橋梁下部工事 2基	東大和市蔵敷三丁目地内
(14)	空堀川河床整備工事（その5）	河床整備工事 延長120m 落差工事 一式	清瀬市野塩二丁目地内～ 中里二丁目地内
(15)	空堀川整備工事（その204）	旧川整備工事 延長435m	東大和市奈良橋五丁目地内～ 奈良橋六丁目地内
(16)	野川大沢調節池工事（その4）	越流堤改修工事 一式 護床工事 一式	三鷹市大沢五丁目地内～大沢六丁目地内
(17)	仙川整備工事に伴う 鎌田橋鋼けた製作・架設工事	鋼けた製作工事 1橋 鋼けた架設工事 1橋	世田谷区鎌田三丁目地内～鎌田四丁目地内
(18)	仙川整備工事に伴う 横断歩道橋鋼けた製作・架設工事	歩道橋けた製作工事 1橋 歩道橋けた架設工事 1橋	世田谷区鎌田三丁目地内～鎌田四丁目地内
(19)	川口川整備工事（その21）	護岸工事 延長300m	八王子市犬目町地内～川口町地内

番号	件名	債務負担の対象事業	施工箇所
(20)	城山川整備工事（その19）	護岸工事 延長220m	八王子市元八王子町二丁目地内
(21)	谷地川整備工事（その46の2）	護岸工事 延長100m	八王子市加住町一丁目地内
(22)	谷地川整備工事（その104の2）	護岸工事 延長60m	八王子市戸吹町地内
(23)	平井川整備工事（その41）	護岸工事 延長65m	あきる野市菅生地内
(24)	古川整備工事（その22）	護岸工事 延長80m	港区白金一丁目地内
(25)	古川整備工事に伴う 無名橋PCけた製作・架設工事	PCけた製作工事 1橋 PCけた架設工事 1橋	港区東麻布三丁目地内～ 三田一丁目地内
(26)	鶴見川整備工事に伴う 図師川島橋PCけた製作・架設工事	PCけた製作工事 1橋 PCけた架設工事 1橋	町田市図師町地内
47	高潮防御施設整備工事		
(1)	石神井川整備工事に伴う準備工事 及び新柳橋架替えに伴う仮橋設置工事	仮橋設置工事 一式	北区豊島二丁目地内～堀船二丁目地内
(2)	目黒川防潮堤建設工事 （三嶽橋上流その4）	鉄筋コンクリート護岸工事 延長24m	品川区北品川四丁目地内～大崎一丁目地内
(3)	毛長川河床掘削工事（その17）	河床掘削工事 一式	足立区舎人四丁目地内
(4)	毛長川整備工事（舎人橋上流その2）	護岸工事 延長140m 河床掘削工事 一式	足立区舎人六丁目地内

番号	件名	債務負担の対象事業	施工箇所
(5)	毛長川整備工事（その101）	護岸工事 延長500m	足立区花畑五丁目地内
(6)	北十間川護岸整備工事（その31）	護岸工事 延長220m	墨田区向島一丁目地内
(7)	北十間川護岸整備工事（その33）	護岸工事 延長210m	墨田区吾妻橋一丁目地内～吾妻橋二丁目地内
(8)	隅田川（越中島二丁目地区） 被覆修景工事	被覆修景工事 延長210m	江東区越中島二丁目地内
(9)	綾瀬川（六町地区）築堤工事	築堤工事 延長620m	足立区西加平一丁目地内～六町四丁目地内
(10)	旧江戸川（江戸川二丁目地区） 被覆修景工事	被覆修景工事 延長500m	江戸川区江戸川二丁目地内
(11)	旧江戸川（東葛西九丁目地区）築堤工事	築堤工事 延長150m	江戸川区東葛西九丁目地内
(12)	隅田川（相生橋上下流）左岸修景工事	修景工事 延長80m	江東区越中島二丁目地内～越中島一丁目地内
(13)	隅田川（白鬚橋下流）右岸修景工事	修景工事 延長60m	台東区橋場二丁目地内
(14)	隅田川（日本橋川合流部） 右岸スロープ整備工事	スロープ設置工事 2箇所	中央区新川一丁目地内～日本橋箱崎町地内
(15)	係留保管施設整備工事（呑川）	係留保管施設整備工事 19隻	大田区大森南二丁目地内～東糞谷五丁目地内
(16)	隅田川（日本橋川合流部） 右岸照明施設整備工事	照明施設整備工事 延長30m	中央区新川一丁目地内～日本橋箱崎町地内

番号	件名	債務負担の対象事業	施工箇所
55	高潮防御施設耐震・耐水対策工事		
(1)	呑川防潮堤耐震補強工事 (その22)	耐震補強工事 延長216m	大田区大森南五丁目地内～東糀谷六丁目地内
(2)	呑川防潮堤耐震補強工事 (その23)	耐震補強工事 延長150m	大田区大森南二丁目地内～東糀谷一丁目地内
(3)	中川護岸耐震補強工事 (その48)	根固工事 延長130m	葛飾区高砂一丁目地内
(4)	新中川護岸耐震補強工事 (その4)	耐震補強工事 延長150m	江戸川区一之江三丁目地内
(5)	新中川護岸耐震補強工事 (その5)	耐震補強工事 延長255m	江戸川区上一色二丁目地内
(6)	呑川防潮堤耐震補強工事 (その206)	耐震補強工事 延長300m	大田区蒲田三丁目地内～蒲田四丁目地内
(7)	呑川防潮堤耐震補強工事 (その202)	耐震補強工事 延長220m	大田区東蒲田二丁目地内～西糀谷一丁目地内
(8)	海老取川防潮堤耐震補強工事 (その207)	耐震補強工事 延長155m	大田区羽田五丁目地内
(9)	日本橋川防潮堤耐震補強工事 (その4)	耐震補強工事 延長380m	中央区日本橋箱崎町地内～日本橋小網町地内
(10)	中川護岸耐震補強工事 (その202)	耐震補強工事 延長100m	葛飾区青戸一丁目地内
(11)	綾瀬川護岸耐震補強工事 (その206)	耐震補強工事 延長190m	葛飾区東四つ木一丁目地内

番号	件名	債務負担の対象事業	施工箇所
(12)	綾瀬川護岸耐震補強工事 (その208)	耐震補強工事 延長100m	葛飾区東四つ木三丁目地内
(13)	綾瀬川護岸耐震補強工事 (その210)	耐震補強工事 延長130m	葛飾区東四つ木三丁目地内
(14)	綾瀬川護岸耐震補強工事 (その212)	耐震補強工事 延長140m	葛飾区四つ木一丁目地内
(15)	綾瀬川護岸耐震補強工事 (その214)	耐震補強工事 延長1,090m	葛飾区小菅二丁目地内～小菅一丁目地内
(16)	小名木川護岸耐震補強工事 (その5)	耐震補強工事 延長416m	江東区清澄二丁目地内～常盤二丁目地内
(17)	仙台堀川護岸耐震補強工事 (その5)	耐震補強工事 延長280m	江東区福住二丁目地内～清澄二丁目地内
(18)	大横川護岸耐震補強工事 (その4)	耐震補強工事 延長416m	墨田区江東橋五丁目地内～立川四丁目地内
(19)	平久川護岸耐震補強工事 (その3)	耐震補強工事 延長220m	江東区古石場三丁目地内～木場一丁目地内
(20)	日本橋水門 (管理棟) 耐震・耐水対策工事	耐震・耐水対策工事 1棟 工事監理委託	中央区日本橋茅場町一丁目地内
(21)	亀島川水門耐震補強工事 (その2)	耐震補強工事 1水門 設備工事 一式	中央区新川二丁目地内
(22)	亀島川水門 (管理棟) 耐震・耐水対策工事	耐震・耐水対策工事 1棟 工事監理委託	中央区新川二丁目地内
(23)	新川東水門耐震対策工事 (その3)	築堤工事 一式	江戸川区東葛西一丁目地内

番号	件名	債務負担の対象事業	施工箇所
(24)	新川東水門（管理棟） 耐震・耐水対策工事（その3）	耐震・耐水対策工事 1棟 工事監理委託	江戸川区東葛西一丁目地内
(25)	新川東樋門耐震補強工事（その3）	耐震補強工事 1樋門	江戸川区東葛西一丁目地内
(26)	扇橋閘門耐震補強工事（その2）	耐震補強工事 1閘門 機械設備工事 一式	江東区猿江一丁目地内
(27)	木下川排水機場耐震補強工事（その3）	耐震・耐水対策工事 1棟 工事監理委託	江戸川区平井七丁目地内
(28)	内川排水機場（管理棟） 耐震・耐水対策工事（その3）	耐震補強工事 1棟	大田区大森東三丁目地内
57	砂防海岸整備工事		
(1)	喜代沢砂防工事（その2）	堰堤工事 1基の一部	青梅市長淵八丁目地内～駒木町二丁目地内
(2)	中曽川砂防工事（その3）	流路工事 延長65m	青梅市沢井地内
(3)	十二天沢砂防工事（その2）	堰堤工事 1基の一部	奥多摩町氷川地内
(4)	差木地沢砂防工事（2号堆積工その5）	堆積工事 1基の一部	大島町差木地地内
(5)	滝川沢砂防工事（1号堰堤工その3）	堰堤工事 1基の一部	大島町野増地内～差木地地内
(6)	大金沢砂防工事（1号堰堤工その3）	堰堤工事 1基の一部	大島町元町地内

番号	件名	債務負担の対象事業	施工箇所
(7)	佐久川砂防工事（1号堰堤工その3）	堰堤工事 1基の一部	大島町元町地内
(8)	筑穴ヶ沢砂防工事（2号流路）	流路工事 延長60m	三宅村坪田地内
(9)	厚木沢砂防工事（流路工その3）	流路工事 延長90m	三宅村坪田地内
(10)	大里一ノ沢砂防工事（その4）	堰堤工事 1基の一部	八丈町大賀郷地内
(11)	横まま海岸護岸整備工事（その3）	護岸工事 延長20m 管理用通路工事 延長120m	三宅村坪田地先
(12)	長淵一丁目地区 急傾斜地崩壊防止工事（その4）	法枠工事 面積 260㎡	青梅市長淵一丁目地内
(13)	河辺町一丁目地区 急傾斜地崩壊防止工事（その3）	法枠工事 面積 650㎡	青梅市河辺町一丁目地内
(14)	丹三郎地区 急傾斜地崩壊防止工事（その2）	崩壊土砂捕捉工事 延長64m	奥多摩町丹三郎地内
(15)	高尾急傾斜地崩壊防止工事（その6）	崩壊土砂捕捉工事 延長167m	八王子市高尾町地内
(16)	高尾（2） 急傾斜地崩壊防止工事（その3）	崩壊土砂捕捉工事 延長147m	八王子市高尾町地内
(17)	山田地区急傾斜地崩壊防止工事（その2）	補修工事	あきる野市山田地内
(18)	与種地区急傾斜地崩壊防止工事（その2）	ロックボルト補修工事	神津島村高処山地内

番号	件名	債務負担の対象事業	施工箇所
60	公園整備工事		
(1)	和田堀公園ポンプ設置工事	取水施設整備工事	杉並区大宮一丁目地内ほか
(2)	高井戸公園北地区西側園地整備工事	園地整備工事 便所新築工事 1棟 工事監理委託	杉並区久我山二丁目地内
(3)	舎人公園C地区園地整備工事	園地整備工事 工事監理委託	足立区西伊興町地内ほか
(4)	戸山公園便所改築工事	便所改築工事 1棟 工事監理委託	新宿区大久保三丁目地内
(5)	木場公園防災公園整備工事	防災公園整備工事	江東区木場四丁目地内ほか
(6)	駒沢オリンピック公園便所改築工事	便所改築工事 1棟 工事監理委託	世田谷区駒沢公園地内
(7)	代々木公園便所改築工事	便所改築工事 1棟 工事監理委託	渋谷区神南二丁目地内
(8)	東綾瀬公園防災公園整備工事	防災公園整備工事	足立区東綾瀬一丁目地内ほか
(9)	東綾瀬公園便所改築工事	便所改築工事 1棟 工事監理委託	足立区東綾瀬三丁目地内
(10)	武蔵野中央公園防災公園整備工事	防災公園整備工事	武蔵野市八幡町二丁目地内ほか
(11)	井の頭恩賜公園防災公園整備工事	防災公園整備工事	武蔵野市御殿山一丁目地内ほか

番号	件名	債務負担の対象事業	施工箇所
(12)	神代植物公園防災公園整備工事	防災公園整備工事	調布市深大寺元町二丁目地内ほか
(13)	小金井公園防災公園整備工事	防災公園整備工事	小金井市桜町三丁目地内ほか
(14)	東大和南公園防災公園整備工事	防災公園整備工事	東大和市桜が丘二丁目地内ほか
(15)	上野恩賜公園施設改修工事	施設改修工事 工事監理委託	台東区上野公園地内
(16)	横網町公園復興記念館外装改修工事	復興記念館外装改修工事 工事監理委託	墨田区横網二丁目地内
(17)	長沼公園更衣棟新築工事	更衣棟新築工事 1棟 工事監理委託	八王子市長沼町地内
(18)	神代植物公園休憩舎改築工事	休憩舎改築工事 1棟 工事監理委託	調布市深大寺元町五丁目地内
(19)	神代植物公園栽培温室改築工事	施設改築工事 1棟 工事監理委託	調布市深大寺元町五丁目地内ほか
(20)	野川公園自然観察センター改築工事	施設改築工事 1棟 工事監理委託	調布市野水二丁目地内
(21)	狭山公園雨水排水施設改修工事	雨水排水施設改修工事	東村山市多摩湖町二丁目地内
(22)	狭山公園便所改築工事	便所改築工事 1棟 工事監理委託	東村山市多摩湖町三丁目地内
(23)	東大和南公園管理所改築工事	管理所改築工事 1棟 工事監理委託	東大和市桜が丘二丁目地内

番号	件名	債務負担の対象事業	施工箇所
(24)	狭山公園親子自然体験施設整備工事	施設整備工事 1棟 工事監理委託	東村山市多摩湖町二丁目地内ほか
(25)	上野恩賜公園公園口再生整備工事	公園口整備工事	台東区上野公園地内
(26)	葛西臨海公園公園灯改修工事	公園灯改修工事	江戸川区臨海町六丁目地内
(27)	井の頭恩賜公園弁天橋架替え工事	橋梁架替え工事	三鷹市井の頭四丁目地内ほか
(28)	浜離宮恩賜庭園石積修復工事	石積修復工事 工事監理委託	中央区浜離宮庭園地内
(29)	小石川後樂園唐門周辺整備工事	唐門周辺整備工事 工事監理委託	文京区後楽一丁目地内
63	霊園葬儀所整備工事（その1）		
(1)	八王子霊園園路改修工事	園路改修工事	八王子市元八王子町三丁目地内～川町地内
64	霊園葬儀所整備工事（その2）		
(1)	青山霊園区内案内板改修工事	区内案内板改修工事	港区南青山二丁目地内
(2)	小平霊園案内板改修工事	案内板改修工事	東村山市萩山町五丁目地内ほか
(3)	都立霊園芝生墓所貸付施設改修工事	施設改修工事	八王子市元八王子町三丁目地内ほか 東村山市萩山町五丁目地内ほか

図

面

10 環状第2号線（築地）整備工事（その12）

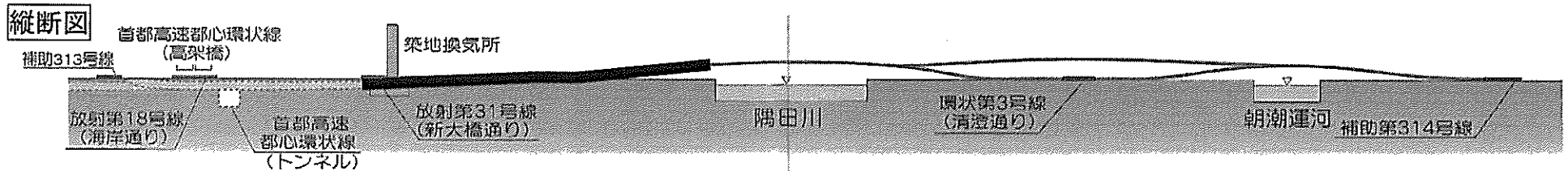
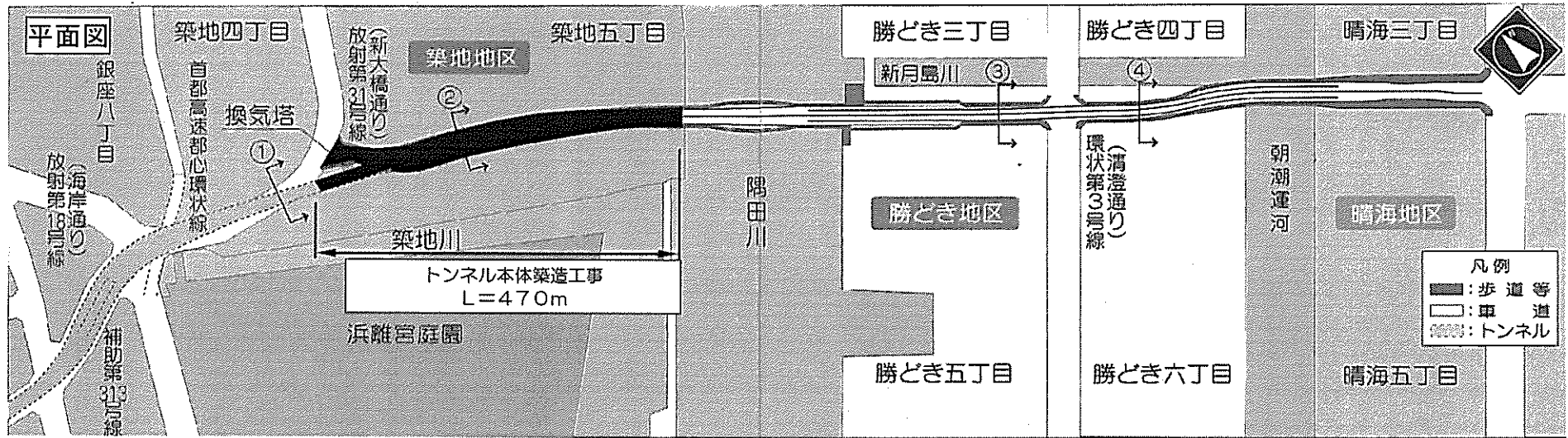

トンネル断面図

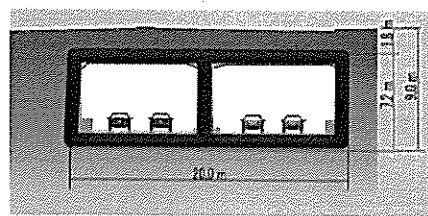

債務負担行為及び債務負担行為関連分

築地大橋断面図

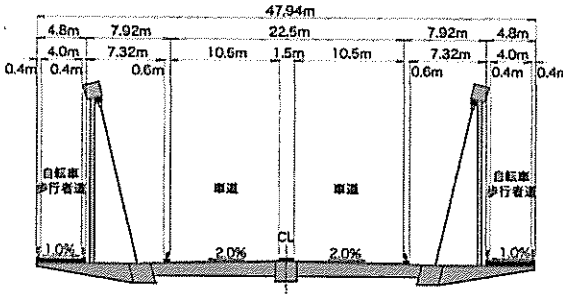

勝どき高架橋断面図

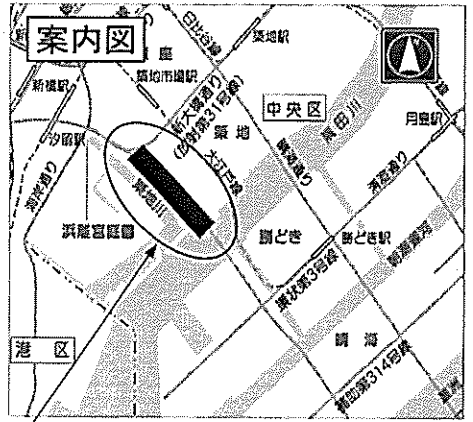
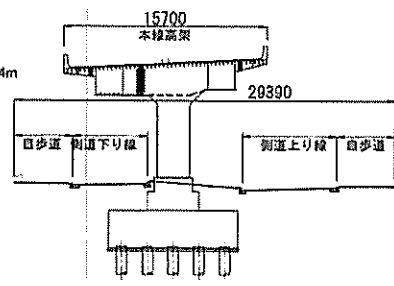

施工箇所
中央区築地五丁目地内

11 環状第2号線（虎ノ門・築地）整備工事

平面図

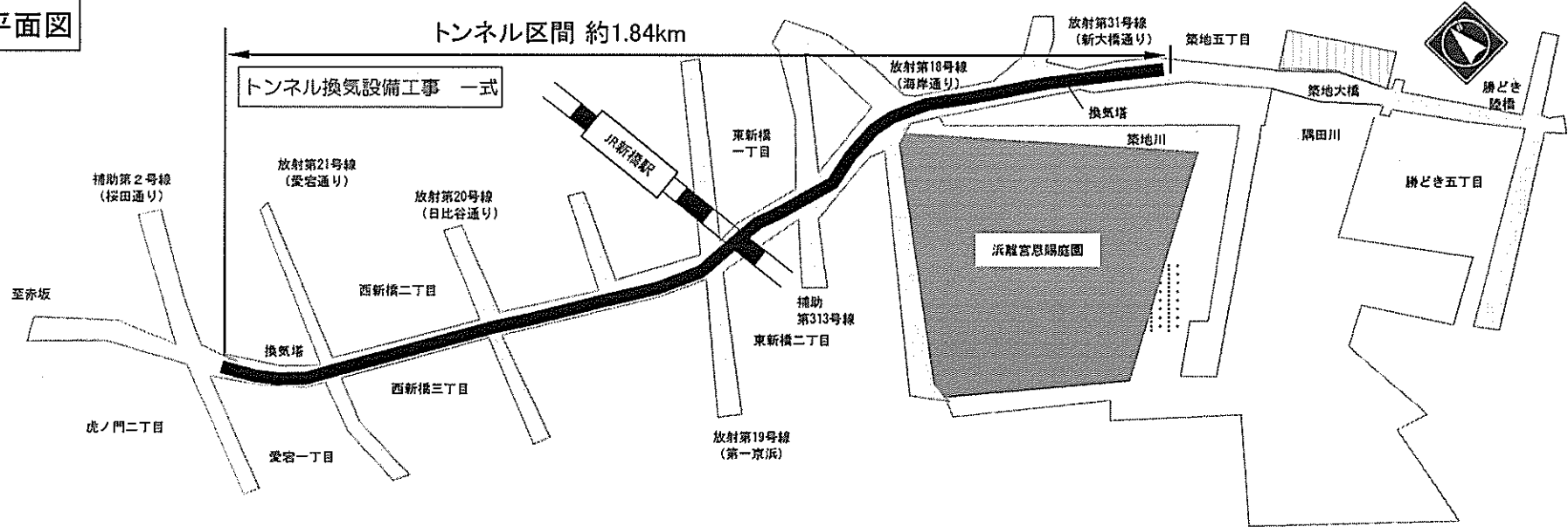

縦断面図

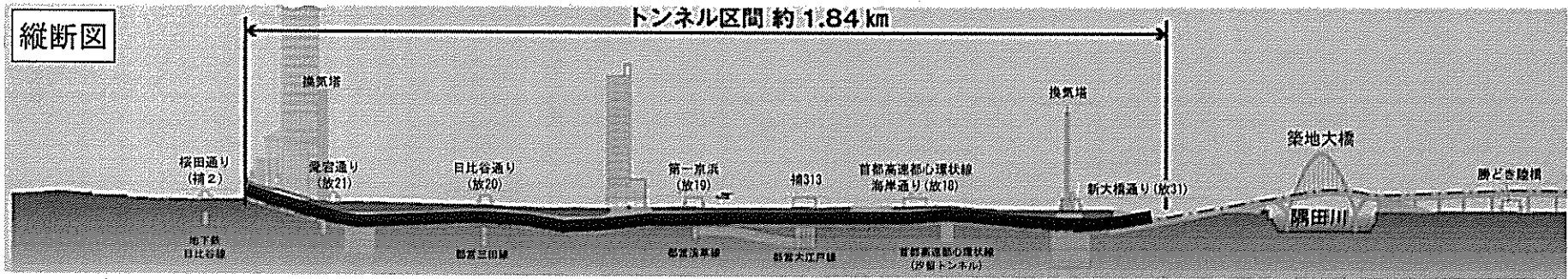

トンネル断面図

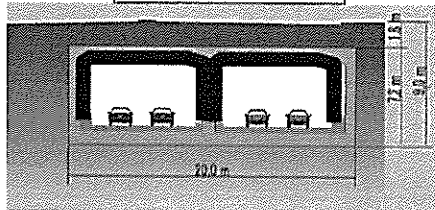

■ 債務負担行為及び債務負担行為関連分

施工箇所
港区虎ノ門一丁目地内～中央区築地五丁目地内

案内図



18 関戸橋整備工事 (その6)

側面図 (既設橋)

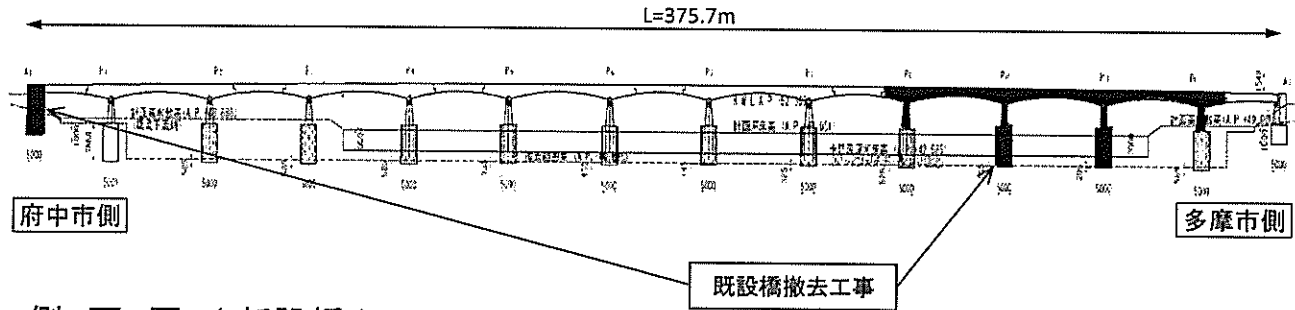

断面図 (既設橋)

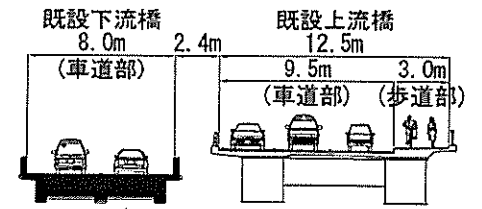

側面図 (新設橋)

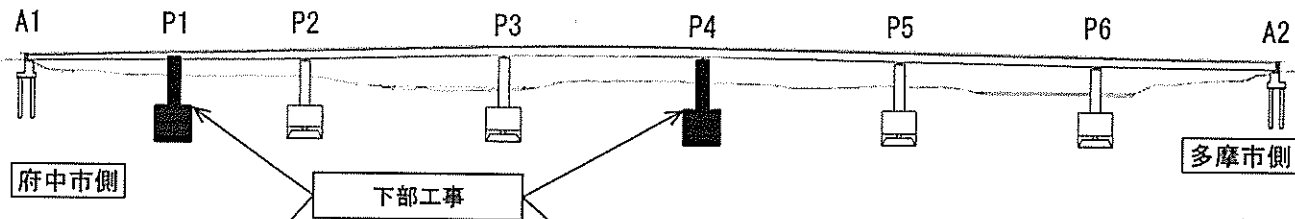

平面図

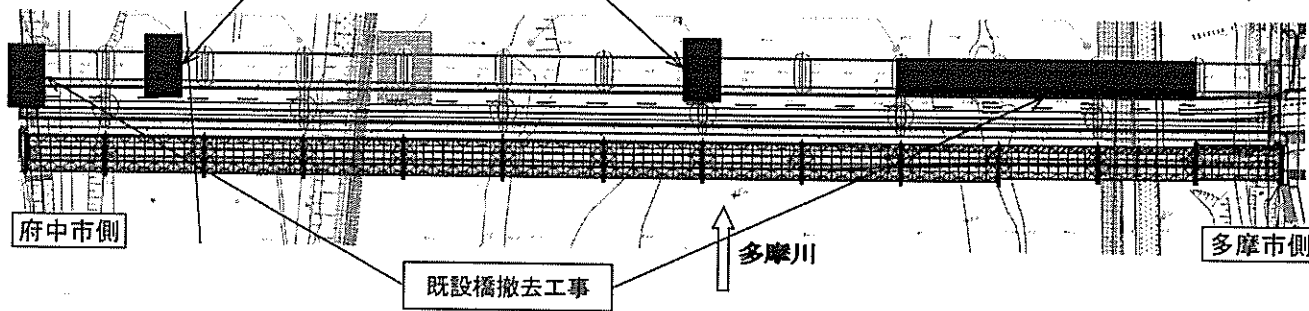

債務負担行為および債務負担行為関連分

案内図

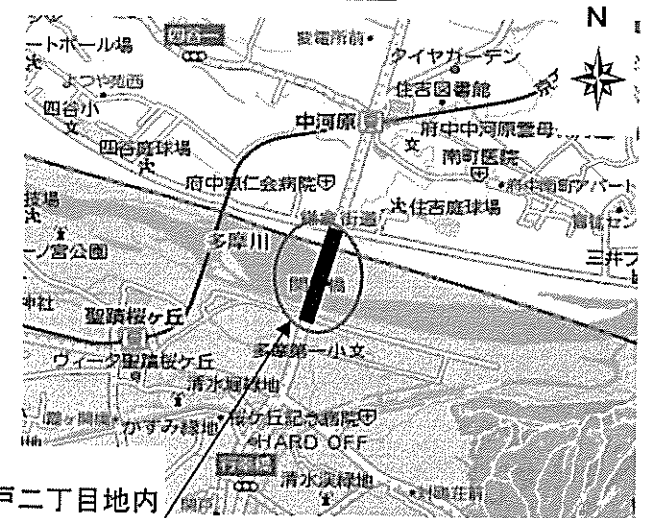

施工箇所
府中市住吉町二丁目地内～多摩市関戸二丁目地内

42 妙正寺川整備工事に伴う搬入路設置工事

平面図

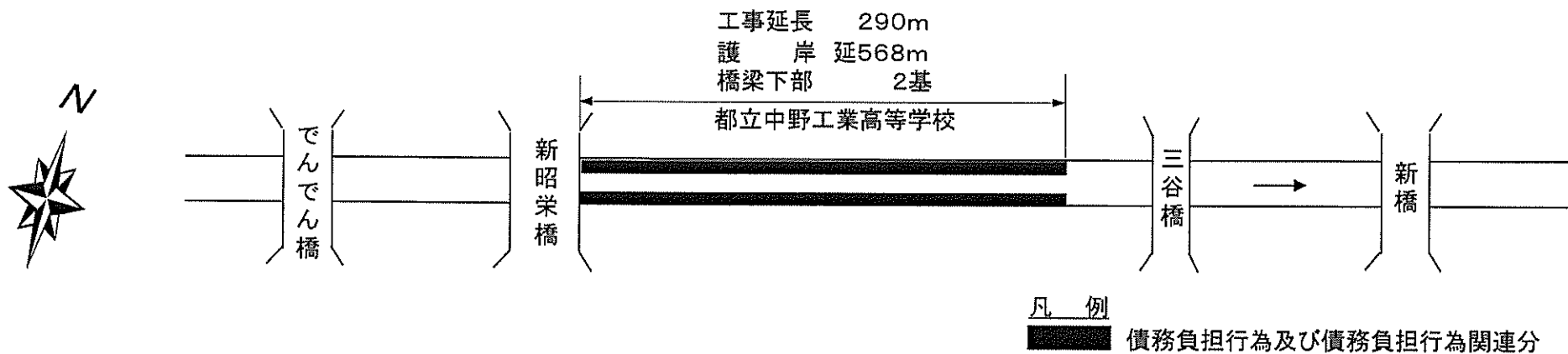

標準断面図

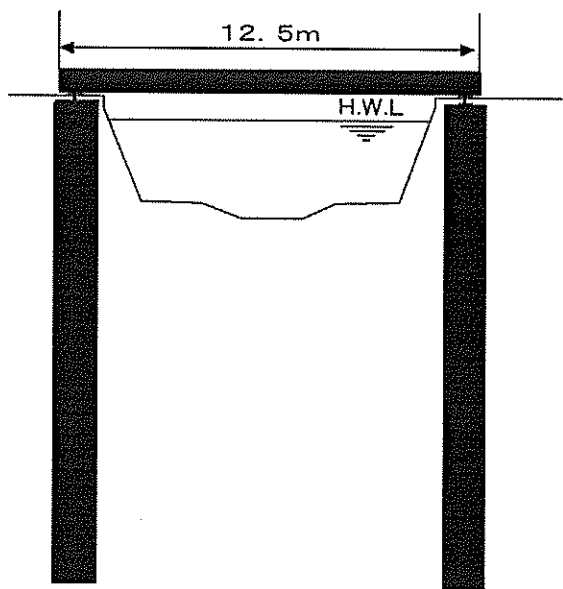

案内図



43 境川木曾東調節池工事

平面図

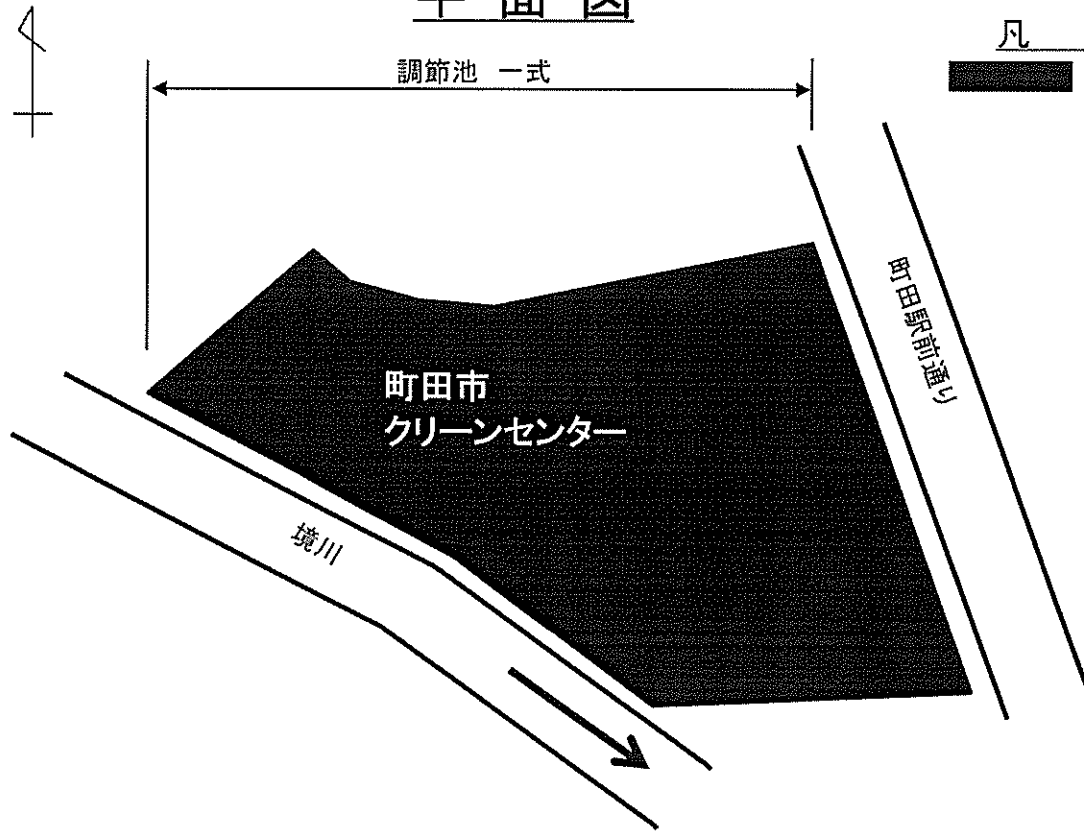

凡 例

債務負担行為及び債務負担行為関連分

標準断面図

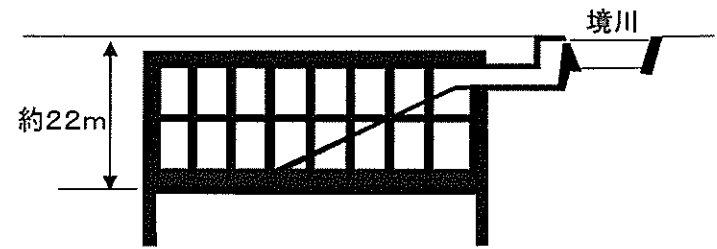

案内図

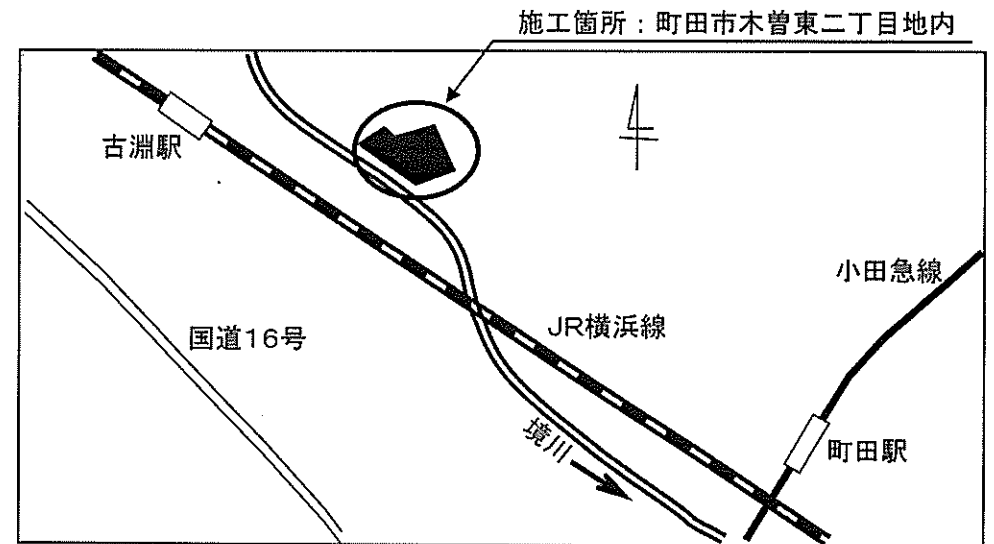

48 中川護岸耐震補強工事(その46)

平面図

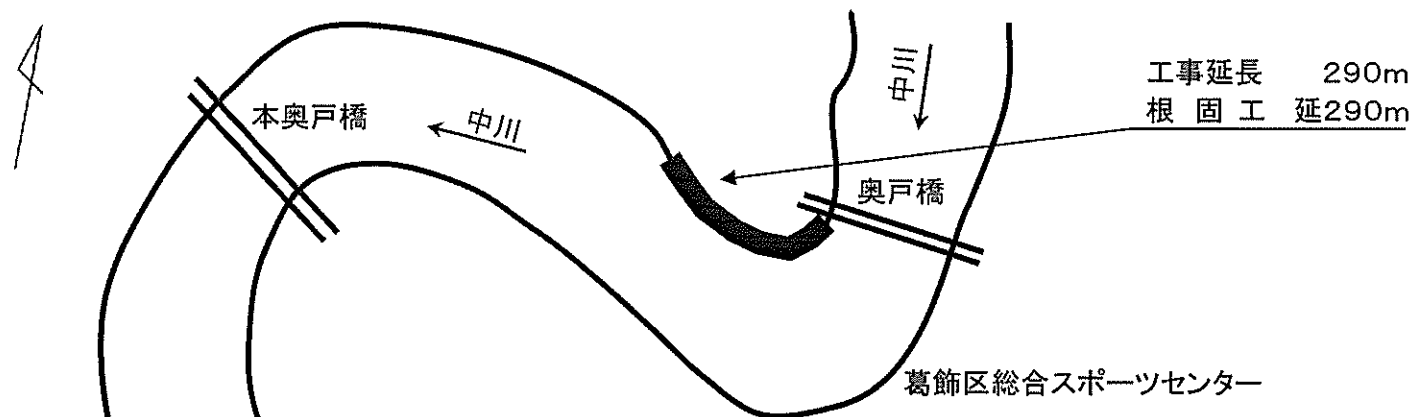

工事延長 290m
根固工 延290m

凡例

■ 債務負担行為及び債務負担行為関連分

標準断面図

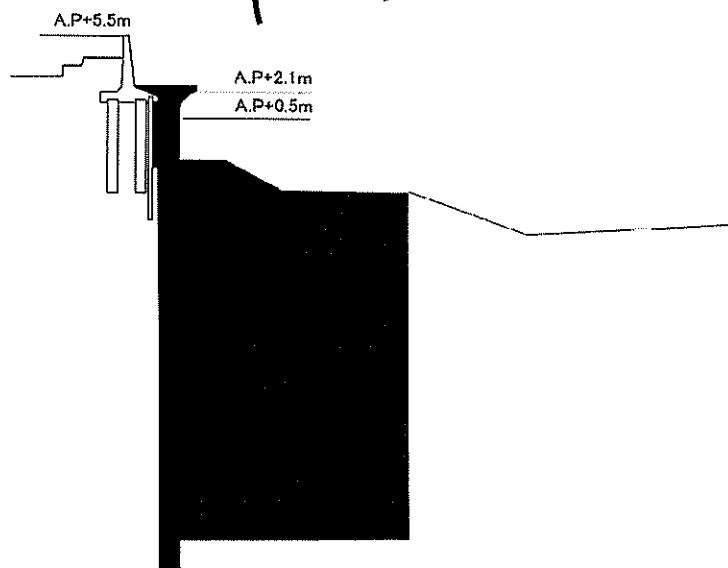

案内図

施工箇所: 葛飾区立石八丁目地内

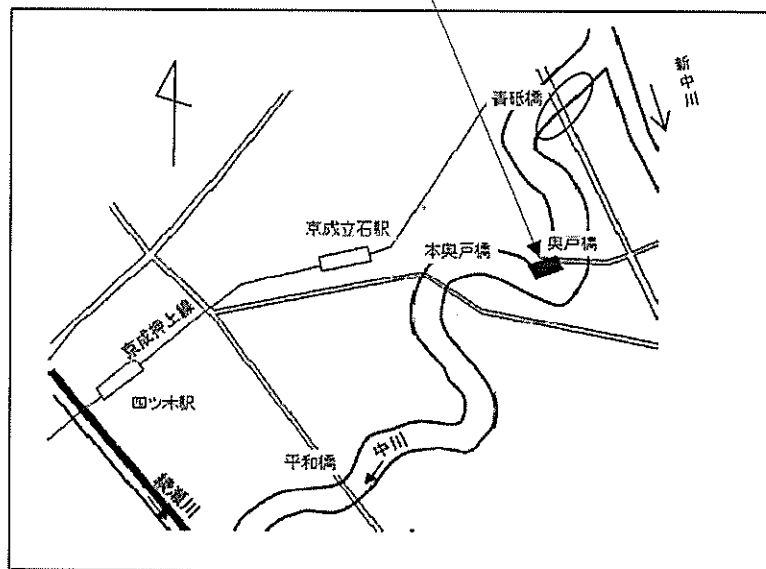

49 中川護岸耐震補強工事（その47）

平面図

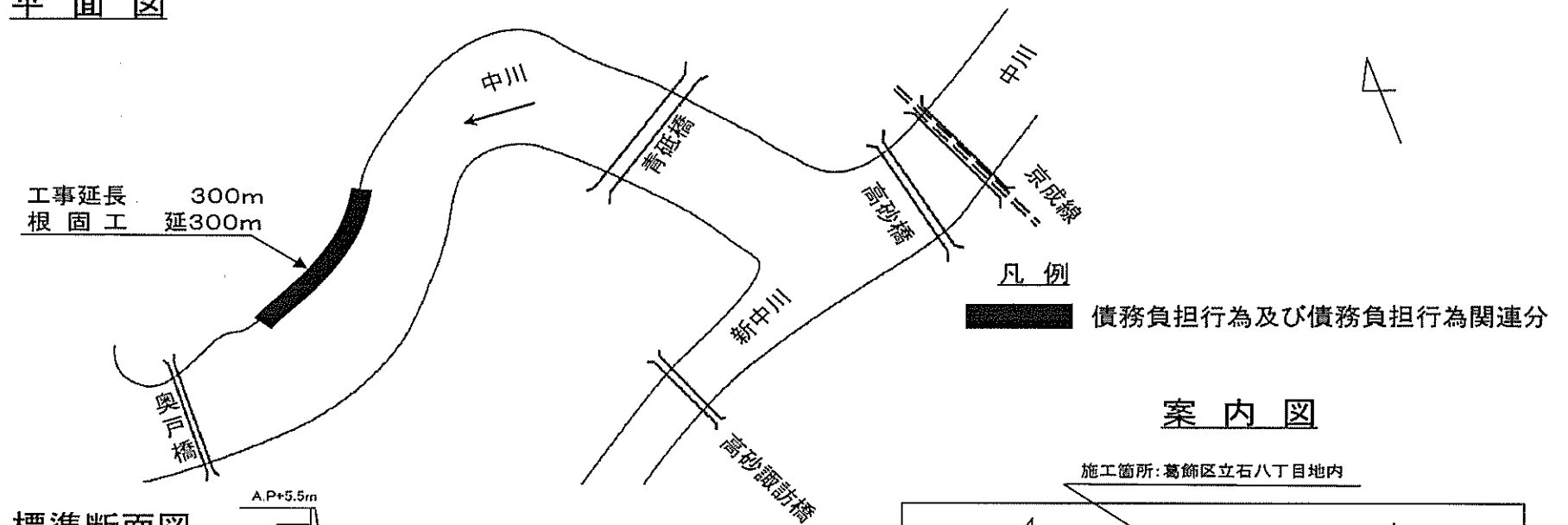

標準断面図

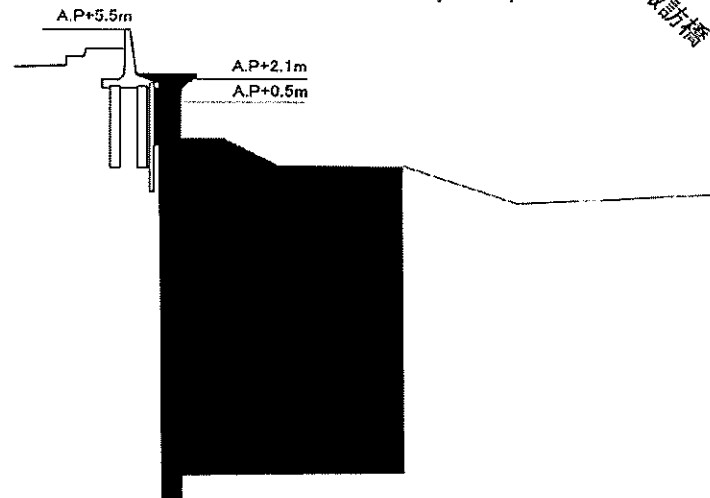

案内図

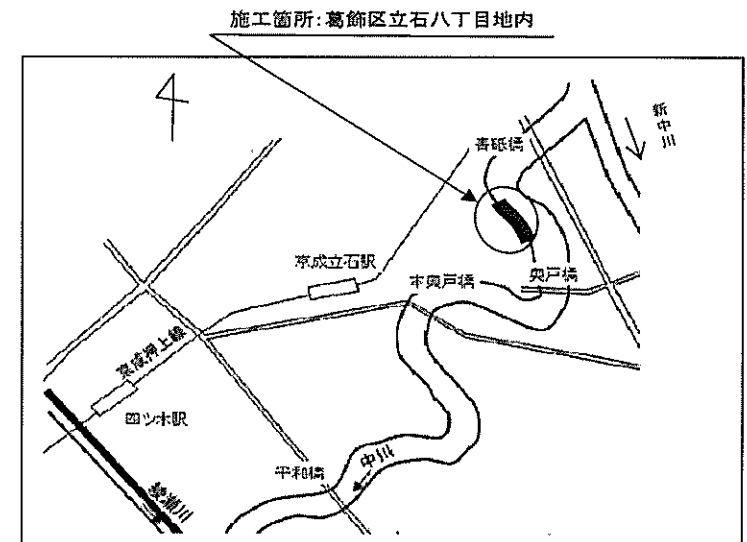

50 綾瀬川護岸耐震補強工事（その30）

平面図

凡例

債務負担行為および債務負担行為関連分

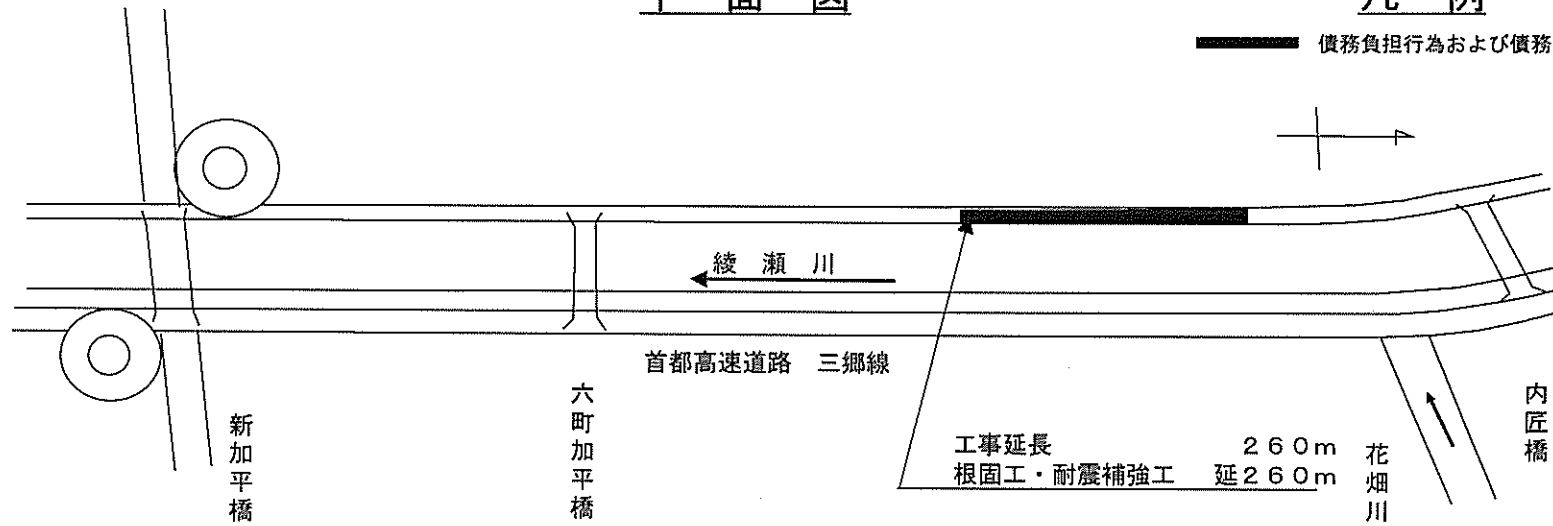

標準断面図

案内図

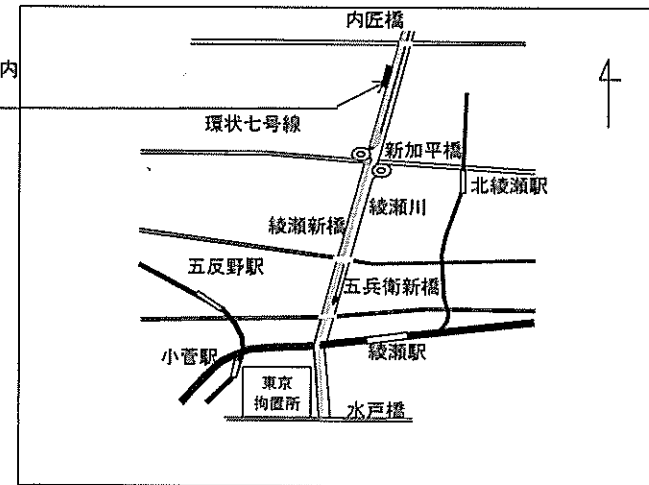
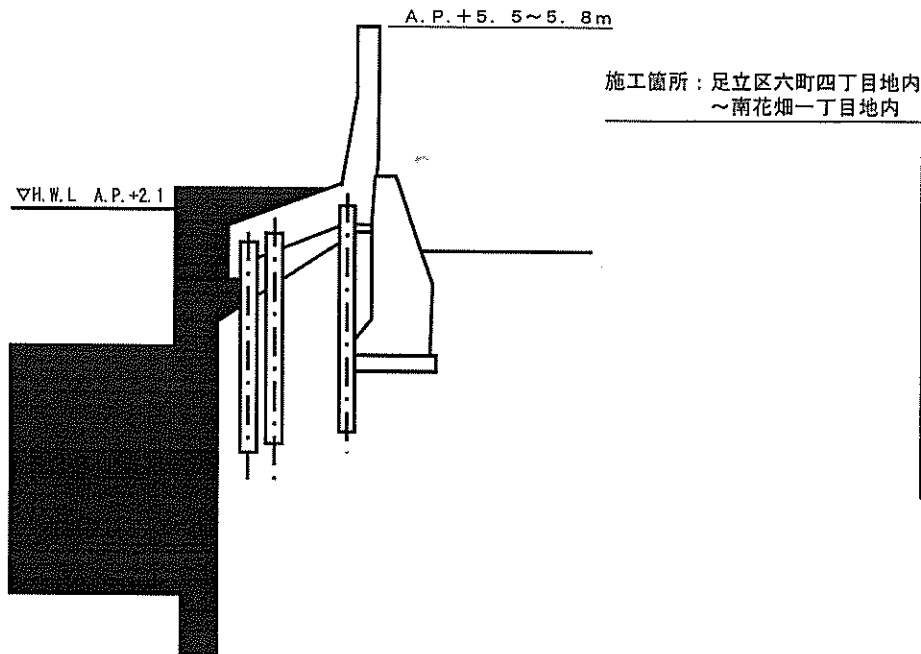

51 中川護岸耐震補強工事（その204）

平面図

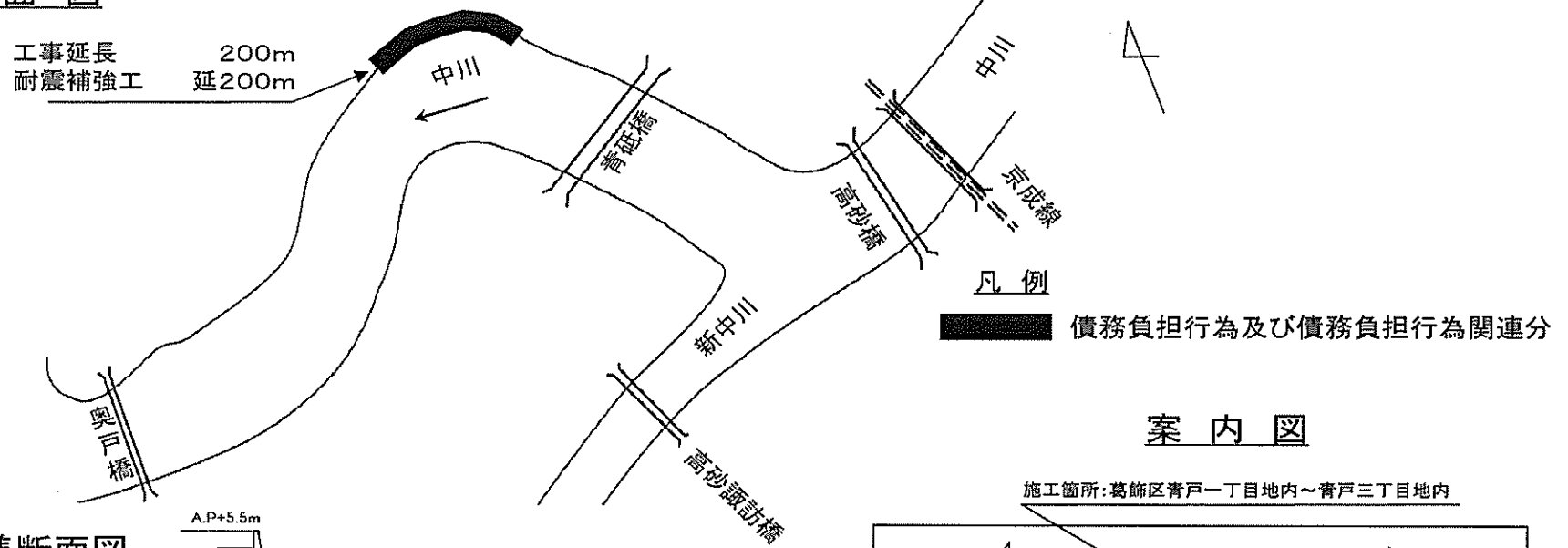

案内図

施工箇所: 葛飾区青戸一丁目地内~青戸三丁目地内

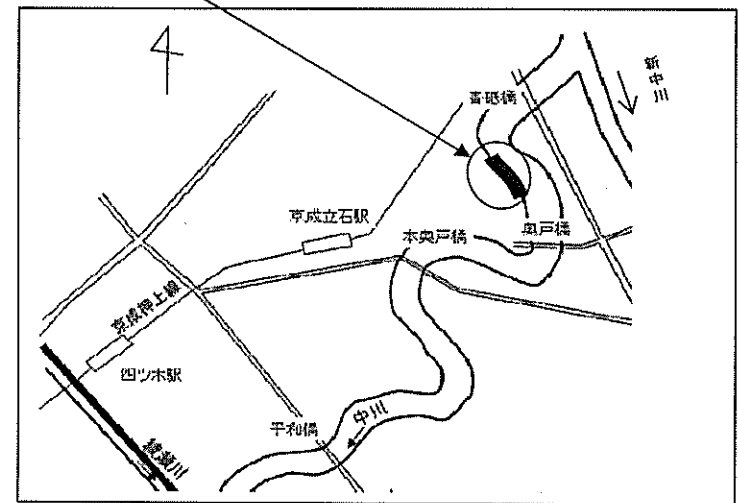

標準断面図

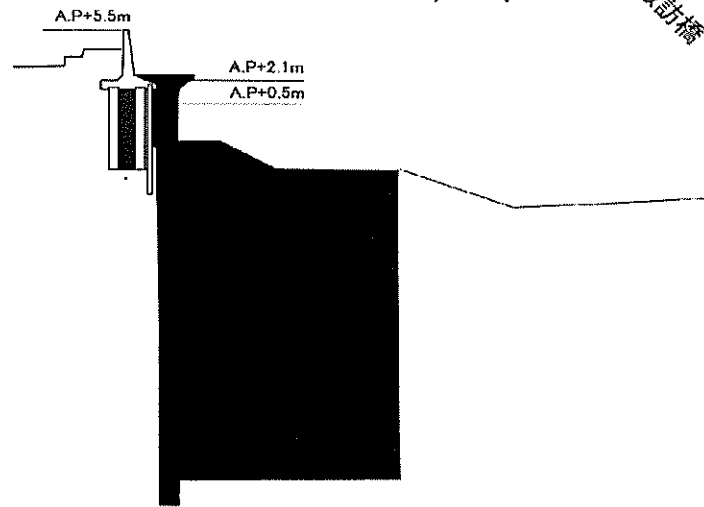

52 綾瀬川護岸耐震補強工事（その256）

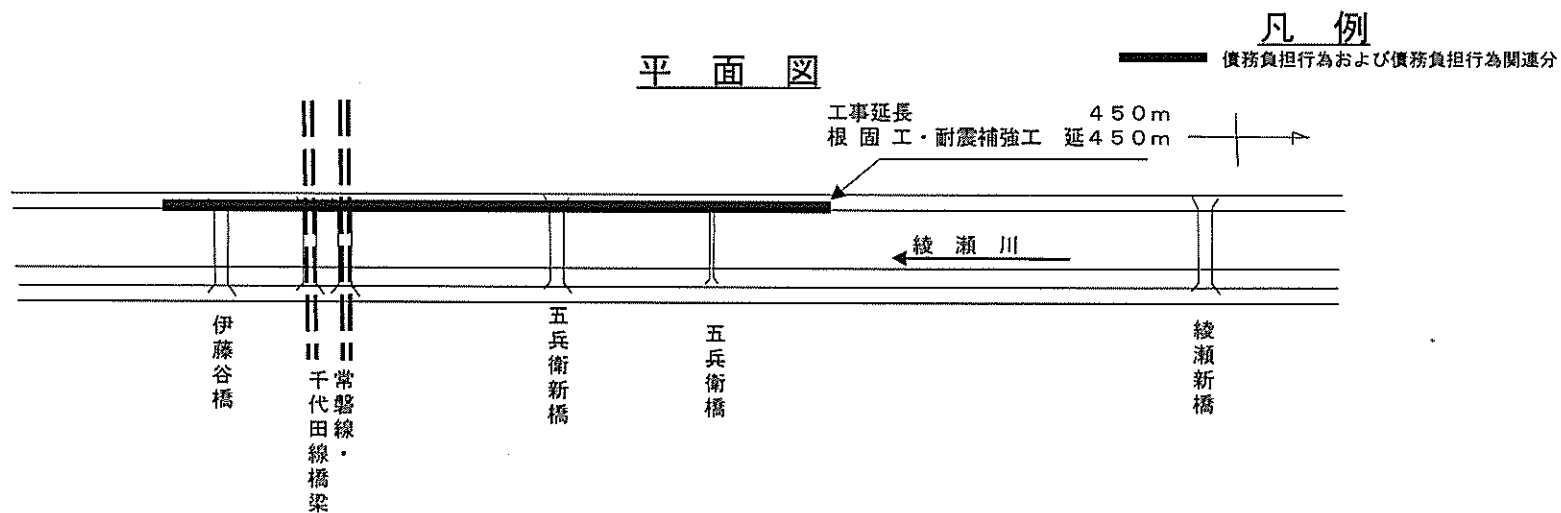

標準断面図

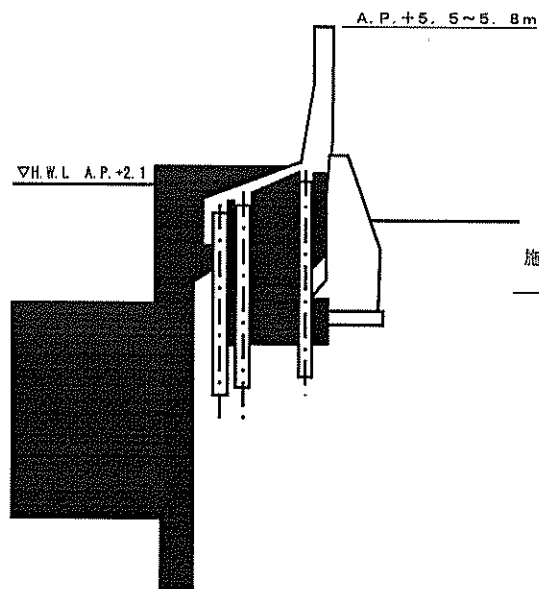

施工箇所：足立区西綾瀬一丁目地内
 ~西綾瀬四丁目地内

案内図

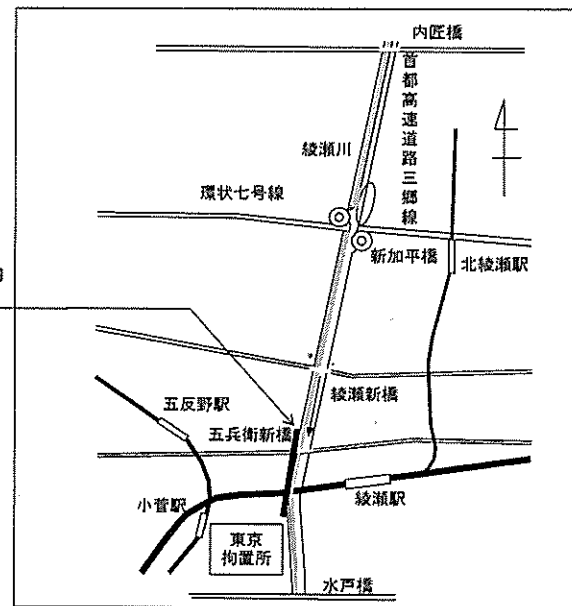

53 大横川護岸耐震補強工事（その5）

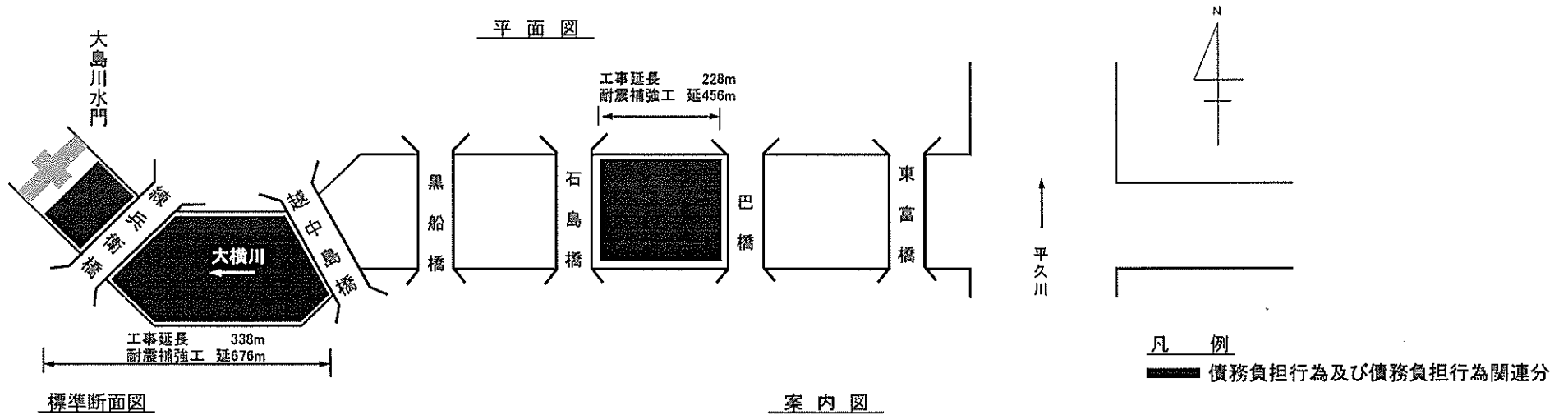

標準断面図

案内図

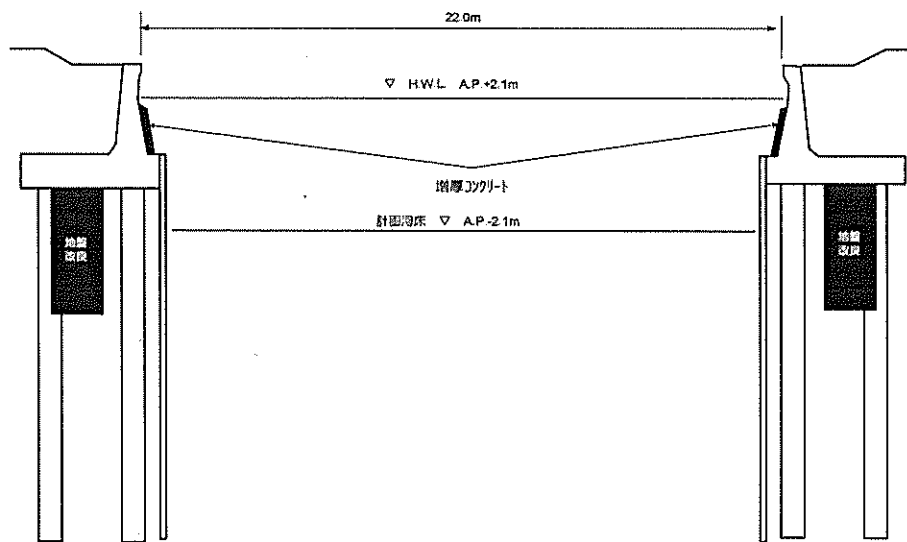

施工箇所: 江東区越中島一丁目地内~富岡一丁目地内

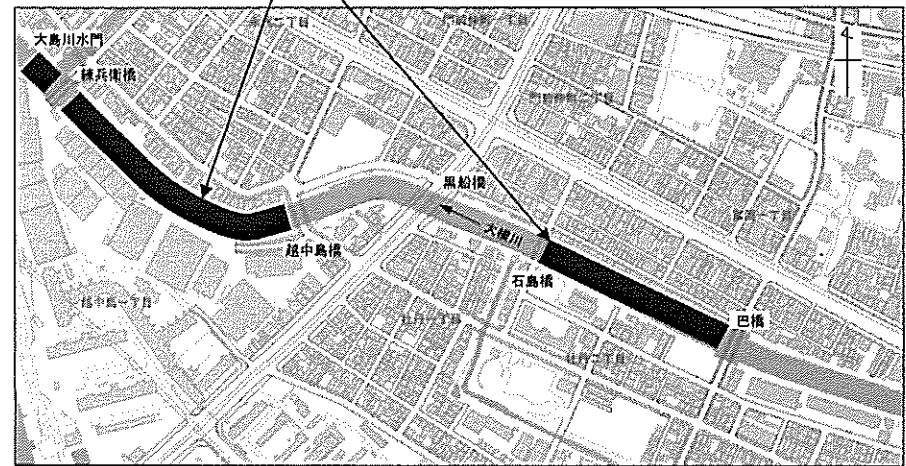

54 日本橋水門耐震補強工事（その2）

平面図

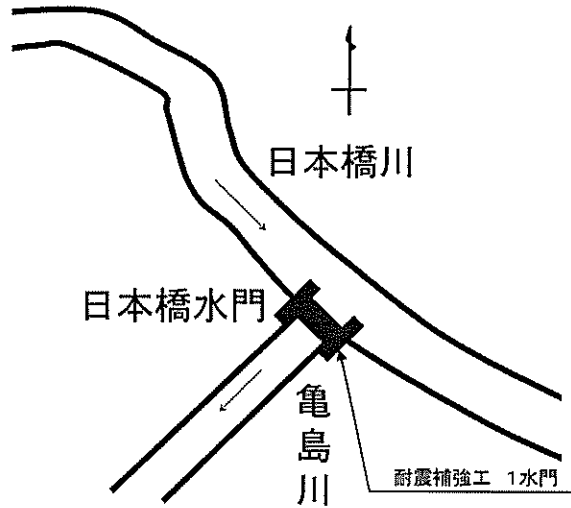

標準断面図

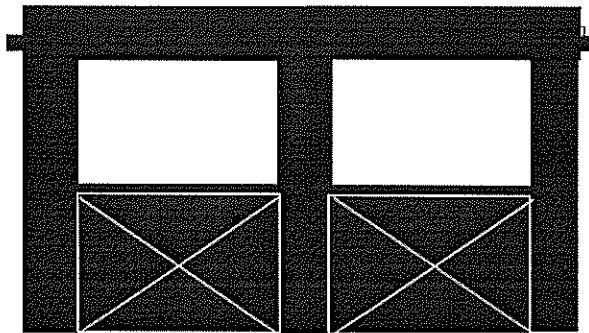

案内図

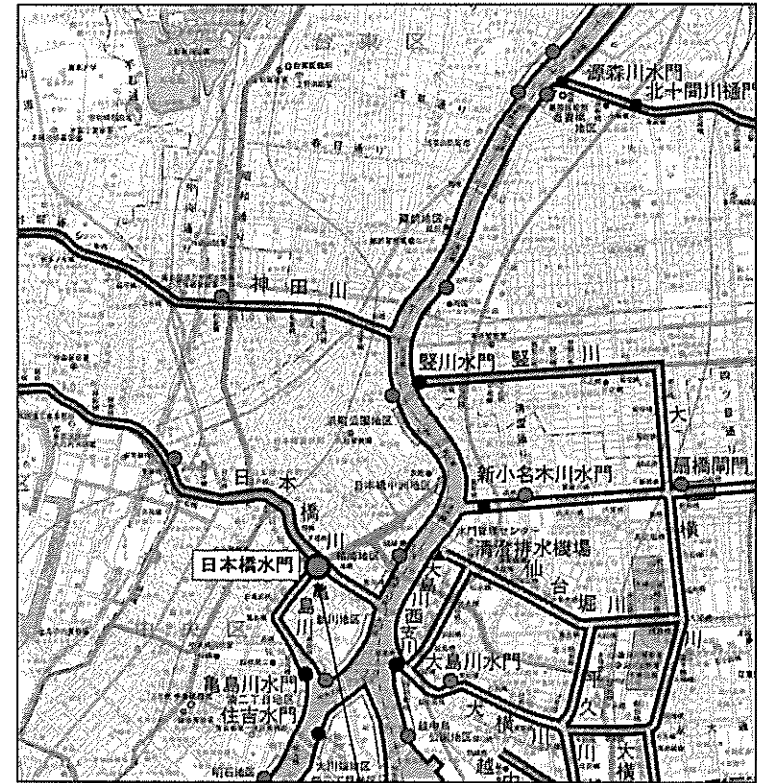

施工箇所: 中央区日本橋茅場町一丁目地内

凡例

■■■■ 債務負担行為及び債務負担行為関連分